



D.Lgs. 127/2015

Sede Legale
Via del Paracadutista, 11-11/A-11/B
42122 Reggio Emilia

Tel. +39 0522 23.20.60
Fax +39 0522 27.73.60

info@italretail.it
www.italretail.it

© 2021 ITALRETAIL s.r.l. – Italy. Tutti i diritti riservati. È vietata la riproduzione totale o parziale del presente manuale in qualsiasi forma, sia essa cartacea o informatica. ITALRETAIL s.r.l. e le risorse impiegate nella realizzazione del manuale, non si assumono nessuna responsabilità derivante dall'utilizzo dello stesso, garantendo che le informazioni contenute nel manuale sono state accuratamente verificate. Ogni suggerimento riguardo ad eventuali errori riscontrati o a possibili miglioramenti sarà particolarmente apprezzato. I prodotti sono soggetti ad un continuo controllo e miglioramento, pertanto ITALRETAIL s.r.l. si riserva di modificare le informazioni contenute nel manuale senza preavviso.

I contenuti multimediali pre/installati sono coperti da Copyright ITALRETAIL s.r.l. Altre società e altri nomi di prodotti qui menzionati sono marchi delle rispettive società.

La citazione di prodotti di terze parti è a solo scopo informativo e non costituisce alcun impegno o raccomandazione. ITALRETAIL s.r.l. declina ogni responsabilità riguardo l'uso e le prestazioni di questi prodotti.

LE IMMAGINI UTILIZZATE NEL PRESENTE MANUALE RIVESTONO PURO SCOPO ESEMPLIFICATIVO E POTREBBERO NON RIPRODURRE FEDELMENTE IL MODELLO DESCRITTO.

SE NON DIVERSAMENTE SPECIFICATO, LE INFORMAZIONI FORNITE NEL PRESENTE MANUALE SONO VALIDE PER TUTTI I MODELLI IN PRODUZIONE AL MOMENTO DELL'EMISSIONE DI QUESTO DOCUMENTO.

AVVERTENZE GENERALI

ITALRETAIL s.r.l. declina ogni responsabilità per sinistri od ogni qualsivoglia inconveniente, a persone o cose, derivanti da manomissioni, modifiche strutturali o funzionali, installazione non idonea o non correttamente eseguita, ambientazione non idonea alle protezioni o climatizzazioni richieste, carenze di manutenzione o di verifiche periodiche o di riparazioni in ogni caso non correttamente eseguite.

INFORMAZIONI GENERALI SULLA SICUREZZA

Si richiama l'attenzione sulle seguenti azioni che possono compromettere la conformità e le caratteristiche del prodotto:

- Leggete e conservate le istruzioni seguenti;
- Seguite tutti gli avvisi e le istruzioni indicate sul dispositivo.
- Non collocate il dispositivo su una superficie instabile perché potrebbe cadere e danneggiarsi seriamente.
- Non collocate il dispositivo su superfici morbide o in ambienti che non garantiscono la necessaria ventilazione.
- Non fissare in maniera indissolubile un prodotto o i suoi accessori come gli alimentatori se non specificatamente previsto da questo manuale.
- Collocate il dispositivo in modo da evitare che i cavi ad esso collegati possano essere danneggiati.
- [Solo apparecchiature OEM] L'apparecchiatura deve essere installata all'interno di un chiosco o sistema che fornisca protezione meccanica, elettrica, antifuoco.
- L'impianto di rete deve essere conforme alle norme in vigore nel Paese in cui si intende installare l'apparecchiatura.
- Assicuratevi che nel luogo in cui si vuole installare il dispositivo, vi sia una presa di corrente facilmente accessibile e di capacità non inferiore ai 10A.
- Accertarsi che il cavo di rete in dotazione all'apparecchiatura, o che si intende utilizzare, sia compatibile con la presa disponibile nell'impianto.
- Assicuratevi che l'impianto elettrico che alimenta il dispositivo sia provvisto del conduttore di terra e che sia protetto da interruttore differenziale.
- Prima di ogni operazione di manutenzione scollegare il cavo alimentazione.
- Utilizzate il tipo di alimentazione elettrica indicato sull'etichetta del dispositivo.
- L'alimentazione alla stampante deve essere fornita da un alimentatore di tipo SELV (definizione IEC60950-1 seconda edizione).
- [Solo apparecchiature DESK] L'alimentazione all'apparecchiatura deve essere fornita da un alimentatore di tipo approvato da ITALRETAIL s.r.l.
- Rispettare l'intervallo operativo dell'apparecchiatura e dei componenti accessori.
- Non ostruite le aperture per la ventilazione.
- Non introducete oggetti all'interno del dispositivo in quanto essi possono cortocircuitare o danneggiare parti che potrebbero comprometterne il funzionamento.
- Non intervenite personalmente sul dispositivo, eccetto che per le operazioni di ordinaria manutenzione, espressamente riportate nel manuale utente.
- L'apparecchiatura deve essere accessibile nelle sue componenti solamente a personale autorizzato ed addestrato.
- Eseguire periodicamente la manutenzione ordinaria del dispositivo al fine di evitare che accumuli di sporcizia possano compromettere il corretto e sicuro funzionamento dell'unità.
- Non toccare la linea di riscaldamento della testina a mani nude o con oggetti metallici. Non eseguire operazioni all'interno della stampante subito dopo la stampa, perché la testina ed il motore possono raggiungere temperature molto elevate.
- Utilizzare materiali di consumo consigliati o approvati da ITALRETAIL s.r.l.



IL MARCHIO CE APPLICATO AL PRODOTTO CERTIFICA CHE IL PRODOTTO STESSO SODDISFA I REQUISITI BASE DI SICUREZZA.

Il dispositivo soddisfa i requisiti essenziali di Compatibilità Elettromagnetica e di Sicurezza Elettrica previsti dalle direttive 2014/30/UE e 2014/35/UE in quanto progettata in conformità alle prescrizioni delle seguenti Norme:

- EN 55032 (*Limits and methods of measurements of radio disturbance characteristics of Information Technology Equipment*)
- EN 55024 (*Information Technology Equipment – Immunity characteristics – Limits and methods of measurement*)
- EN 60950-1 (*Safety of information equipment including electrical business equipment*)

Il dispositivo soddisfa i requisiti essenziali della Direttiva 2014/53/UE per le apparecchiature dotate di moduli emettitori intenzionali di onde radio. La Dichiarazione di Conformità e le altre certificazioni disponibili, possono essere richieste a info@italretail.it, indicando il part number che si trova nell'etichetta prodotto o nella fattura di vendita.



INDICAZIONI PER LO
SMALTIMENTO DEL
PRODOTTO

Il simbolo del bidone barrato sta ad indicare che lo smaltimento del dispositivo NON deve essere eseguito attraverso il normale ciclo di smaltimento dei rifiuti. Per informazioni maggiormente dettagliate sul riciclaggio di questo prodotto, fare riferimento alle indicazioni dell'autorità del vostro Paese per lo smaltimento di questi prodotti.

- Non smaltire queste apparecchiature come rifiuto municipale solido misto ma effettuare una raccolta separata.
- Il reimpiego o il corretto riciclaggio delle AEE è utile a preservare l'ambiente e la salute umana stessa.
- Secondo la Direttiva europea WEEE 2012/19/UE sono disponibili specifici centri di raccolta a cui consegnare i rifiuti di apparecchiature elettriche ed elettroniche, ed è altresì possibile riconsegnare l'apparecchiatura al distributore all'atto dell'acquisto di una nuova equivalente.
- La pubblica amministrazione ed i produttori di AEE sono impegnati ad agevolare i processi di reimpiego e recupero dei RAEE attraverso l'organizzazione delle attività di raccolta e attraverso l'utilizzo di opportuni accorgimenti progettuali.
- La legge punisce con opportune sanzioni chi smaltisce abusivamente i RAEE.



SOMMARIO

1	INTRODUZIONE	9
2	IDENTIFICAZIONE DEI MODELLI	11
3	DESCRIZIONE	13
3.1	Contenuto della confezione	13
3.2	Parti del dispositivo	14
3.3	Pannello connettori	15
3.4	Pulsante di spegnimento forzato	16
3.5	Etichetta di prodotto	17
3.6	Tastiera	18
3.7	Funzioni associate ai tasti	19
3.8	Codici brevi delle funzioni	25
3.9	Display	27
3.10	Gli assetti operativi	29
3.11	CEFiscalRXConfigurator	30
4	FUNZIONAMENTO	31
4.1	Collegamenti	31
4.2	Preparazione del sistema pilotato da PC	33
4.3	Web Server	34
4.4	Documenti	35
4.5	Servizi via Ethernet	38
4.6	Accensione e spegnimento	39
4.7	Operazioni con le batterie ausiliarie	40
4.8	Caricamento del rotolo carta	41
4.9	Abbinamento con dispositivi Bluetooth	42
4.10	Abbinamento con dispositivi Wi-Fi	54
4.11	Esaurimento della memoria permanente di dettaglio	55
4.12	Regolazione data	56
4.13	Regolazione orario	57
4.14	Caricamento icone grafiche	58
4.15	Consultazione della memoria permanente di dettaglio da PC	62
4.16	Configurazione da file	63

5	MANUTENZIONE	65
5.1	Pianificazione pulizia	65
5.2	Pulizia	66
6	RAPPORTI STATISTICI E GESTIONALI	69
6.1	Informazioni generali	69
6.2	Tabella letture	70
7	CHIUSURE / AZZERAMENTI	77
7.1	Informazioni generali	77
7.2	Tabella azzeramenti	78
8	PROGRAMMAZIONI	79
8.1	Informazioni generali	79
8.2	Programmazioni generali	80
8.3	Gestione reparti	88
8.4	PLU	91
8.5	Gestione operatori	93
8.6	Gestione clienti	95
8.7	Gestione sconti e maggiorazioni	97
8.8	Gestione operazioni di cassa	99
8.9	Configurazione comunicazione PC	102
8.10	Varianti grafiche negli scontrini	107
8.11	Servizi telematici	108
9	SERVIZI TELEMATICI	111
9.1	Periodo inattivo	111
9.2	Dati telematici	113
9.3	Gestione file XML sospesi	115
9.4	Ventilazione IVA	119
9.5	Verifica connessioni	120
9.6	Aggiornamento del firmware da remoto	121
10	FUNZIONI ADDIZIONALI	123
10.1	Avanzamento carta (F010)	123
10.2	Selezione del cliente (F131)	123
10.3	Scontrino intestato	124
10.4	Fattura (F030)	125
10.5	Interrogazione valore PLU	127
10.6	Modalità demo	128
11	LOTTERIA DEGLI SCONTRINI	133
11.1	Introduzione	133
11.2	Codice lotteria	134
11.3	Funzionamento lotteria	135
11.4	Attivazione lotteria	136

12	REGISTRAZIONE ARTICOLI	139
12.1	Vendite su Reparto o su PLU	139
12.2	Reparti	139
12.3	Tasto reparto generico (F700)	141
12.4	PLU	142
12.5	Tasto PLU generico (F062)	143
12.6	Vendita con lotteria degli scontrini	144
12.7	Acquisizione PLU da barcode	145
12.8	PLU bilancia	146
13	MODIFICATORI	147
13.1	Annullo scontrino (F007)	147
13.2	Annulli (F008)	148
13.3	Storno (F026)	149
13.4	Documento di annullo (F032)	150
13.5	Documento di reso (F031)	157
13.6	Sconto percentuale	165
13.7	Maggiorazione percentuale	167
13.8	Sconto valore	169
13.9	Maggiorazione valore	171
14	PAGAMENTI	173
14.1	Contanti (F102)	174
14.2	Credito (F100)	176
14.3	Assegno (F099)	177
14.4	Buoni pasto (F901)	178
14.5	Carta di credito (F104)	179
14.6	Bancomat (F908)	180
14.7	Pagamenti programmabili (F909, F910)	181
14.8	Pagamento misto	182
14.9	Cambio valuta	183
15	FUNZIONI SPECIALI	185
15.1	Copia scontrino	185
15.2	Scontrino regalo	185
15.3	Versamenti in cassa (F098)	186
15.4	Prelievi di cassa (F097)	187
15.5	Recupero credito (F127)	188
15.6	Le funzioni multiple, macro (da F365 a F370)	189
15.7	Funzione multiscontrino (F096)	190
15.8	Azzeramento fiscale (F022)	191
15.9	Sblocco limite reparto (F129)	192
15.10	Luminosità display cliente (F122)	192
15.11	Luminosità display operatore (F108)	193

16	ESEMPI	195
16.1	Esempi di chiusura fiscale	195
16.2	Esempio di riconfigurazione tasto	198
16.3	Esempio di personalizzazione sconto/maggiorazione	200
16.4	Esempio di funzione multipla (macro)	204
16.5	Esempio di saldo su acconto	206
16.6	Esempio di omaggio	207
16.7	Esempio di pagamento con buono monouso	208
16.8	Esempio di pagamento non riscosso per beni	209
16.9	Esempio di pagamento non riscosso per servizi	210
16.10	Esempio di pagamento non riscosso fatture	211
16.11	Esempio di pagamento non riscosso DCR a SSN	212
16.12	Esempio di sconto a pagare	213
16.13	Esempio di cambio valuta	214
17	SPECIFICHE	217
17.1	Specifiche hardware	217
17.2	Dimensioni dispositivo	220
17.3	Dimensioni alimentatore	221
18	ACCESSORI	223

1 INTRODUZIONE

Questo manuale utente è suddiviso in sezioni e capitoli. Ogni capitolo è raggiungibile dal sommario collocato all'inizio di questo documento. Il sommario è raggiungibile tramite il pulsante presente in ogni pagina come illustrato nello schema seguente.

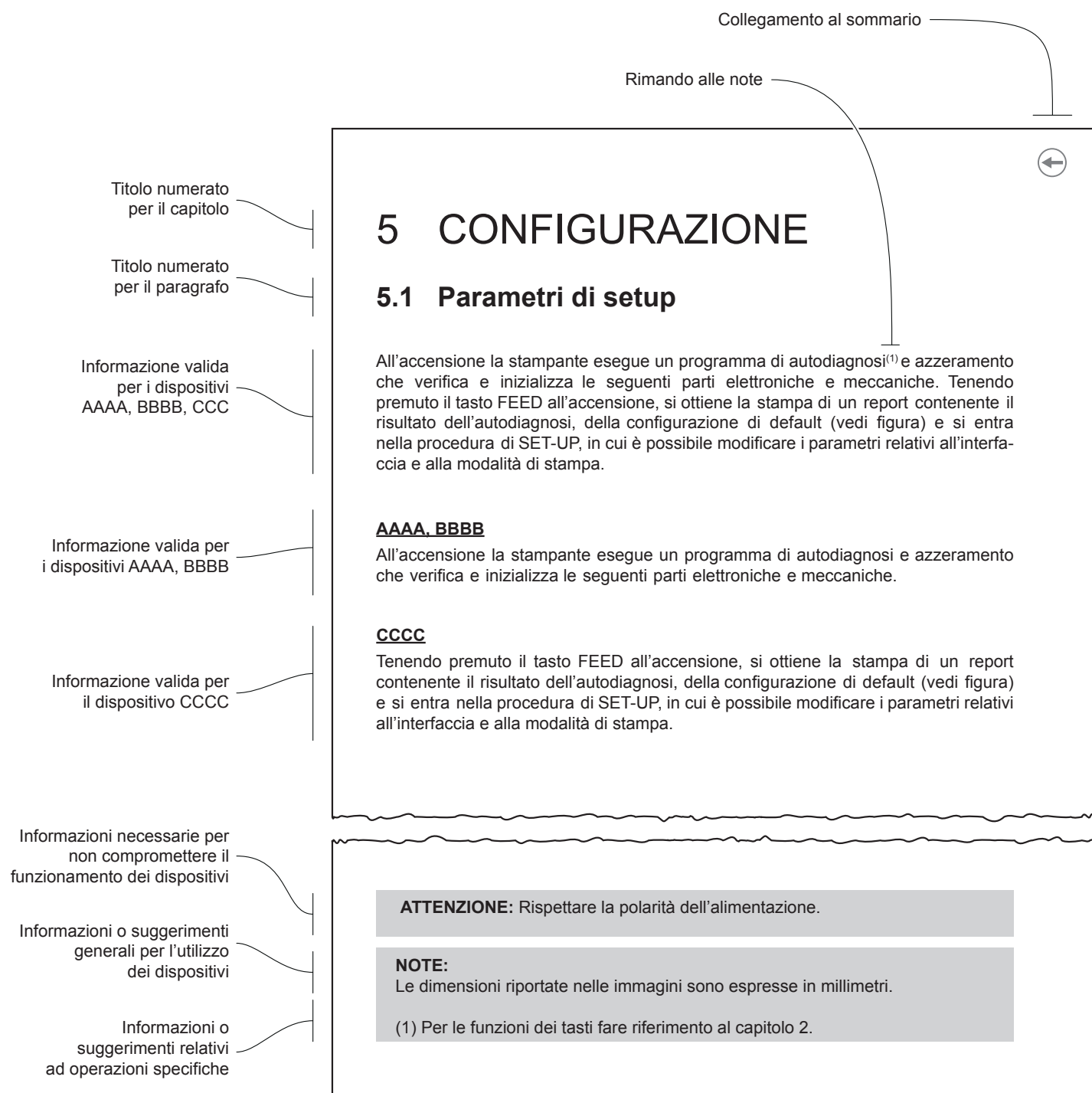





2 IDENTIFICAZIONE DEI MODELLI

Se la procedura o le istruzioni sono valide per un preciso modello, esso viene indicato con la nomenclatura della seguente tabella. Le procedure o le istruzioni che non riportano alcun modello si intendono valide per tutti i modelli elencati nella seguente tabella.

NOMENCLATURA	DESCRIZIONE
START RT STD	Start RT configurazione base
START RT COM	Start RT configurazione con porta seriale
START RT BT	Start RT configurazione con modulo Bluetooth/Wi-Fi
START RT WI-FI	



3 DESCRIZIONE

3.1 Contenuto della confezione

Rimuovere tutto il contenuto della confezione (vedere immagine seguente), facendo attenzione a non danneggiare il materiale di imballaggio al fine di utilizzarlo per trasporti futuri.

Assicurarsi che vi siano i componenti illustrati in seguito e che non siano danneggiati. In caso contrario, contattare il servizio di assistenza.

1. Adattatore AC
2. Documentazione (guida rapida, guida segnalazioni di stato, foglio garanzia, dichiarazione di conformità Wi-Fi/Bluetooth)
3. Dispositivo

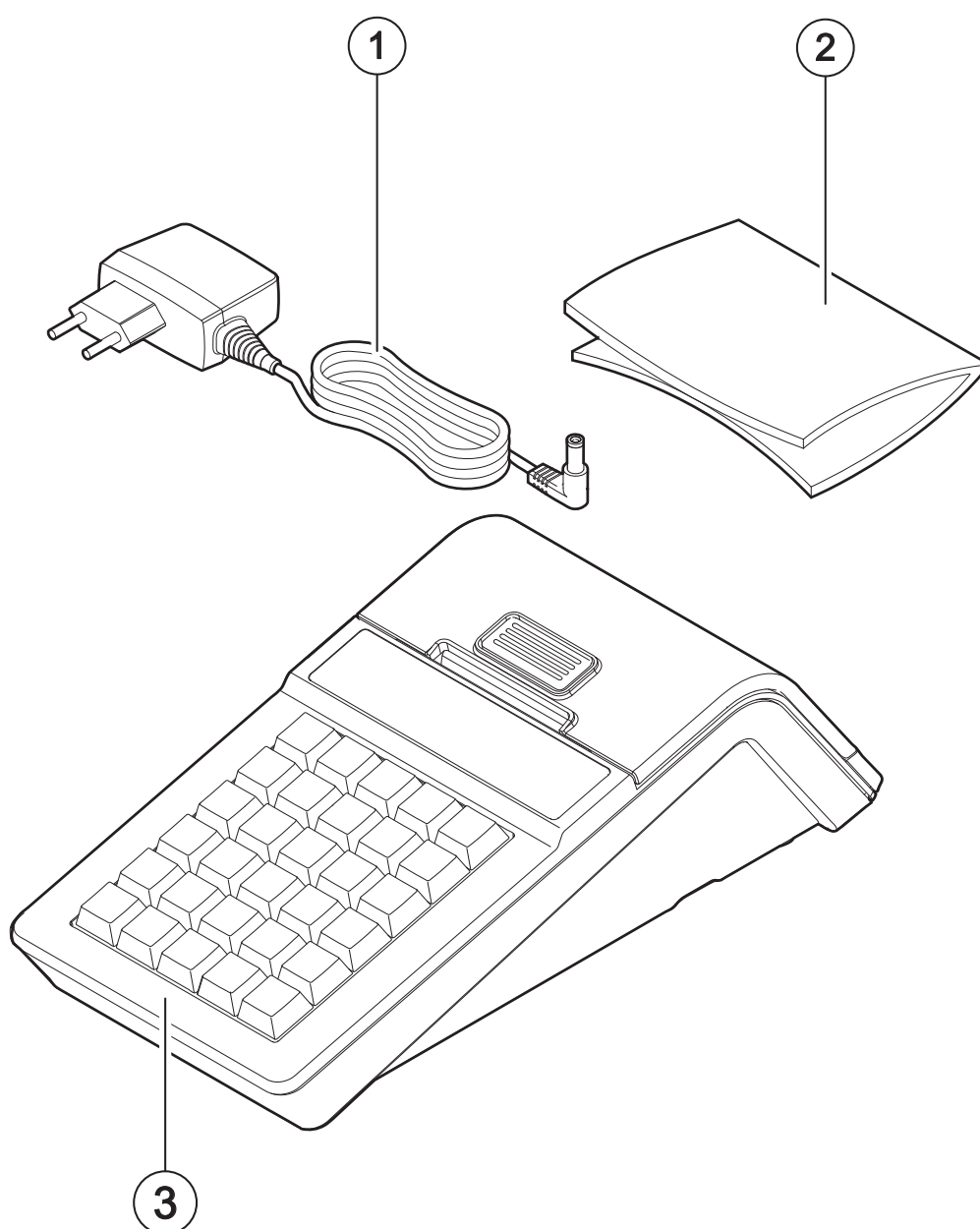

3.2 Parti del dispositivo

1. Tastiera
2. Display lato operatore
3. Uscita carta con strapperina manuale
4. Pulsante apertura sportello vano carta
5. Sportello vano carta
6. Pannello connettori (vedere [paragrafo 3.3](#))
7. Display lato cliente

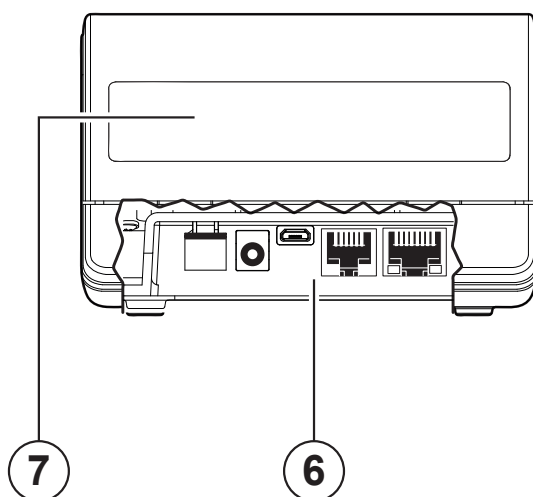
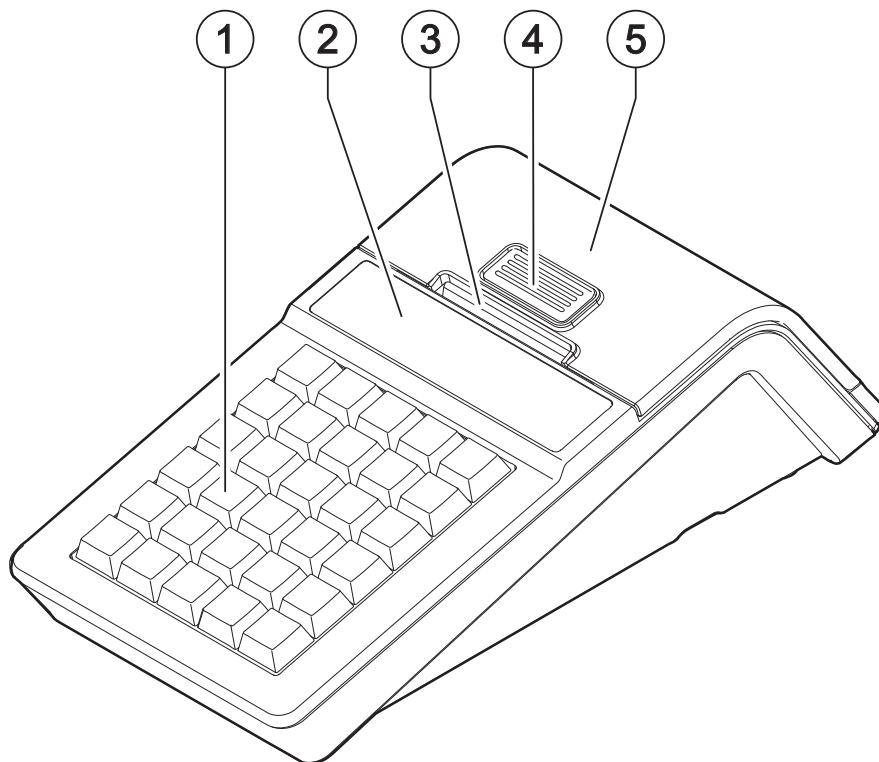

3.3 Pannello connettori

1. Alloggiamento per scheda MicroSD esterna di servizio
2. Porta alimentazione
3. Porta USB tipo Micro-B
4. Porta seriale COM / porta cassetto rendiresto
5. Porta Ethernet ⁽¹⁾

ATTENZIONE:

(1) Utilizzare la porta Ethernet preferibilmente con switch/hub AUTO-MDIX o AUTOSENSE. In caso contrario utilizzare un cavo diritto (pin-to-pin) per il collegamento con switch/hub non AUTOSENSE e un cavo cross per il collegamento al PC.

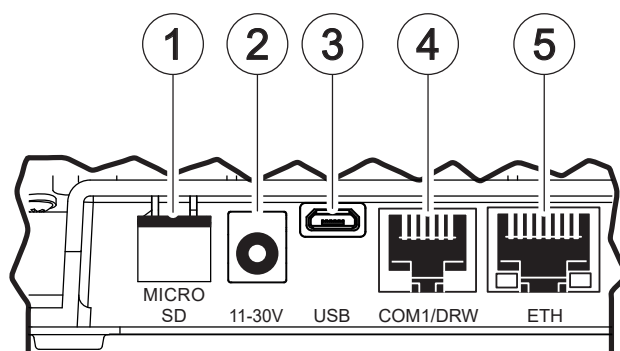

3.4 Pulsante di spegnimento forzato

Il dispositivo possiede un foro posto nella parte sottostante, che permette di accedere al pulsante di spegnimento forzato. Tale pulsante è utile quando il dispositivo non risponde o risulta bloccato in modo irreversibile.

Per premerlo è sufficiente introdurre un oggetto metallico appuntito (ad es. una graffetta) come mostrato in figura. Il dispositivo si spegnerà. Per accenderlo premere l'apposito tasto di accensione (vedere [paragrafo 4.6](#)).

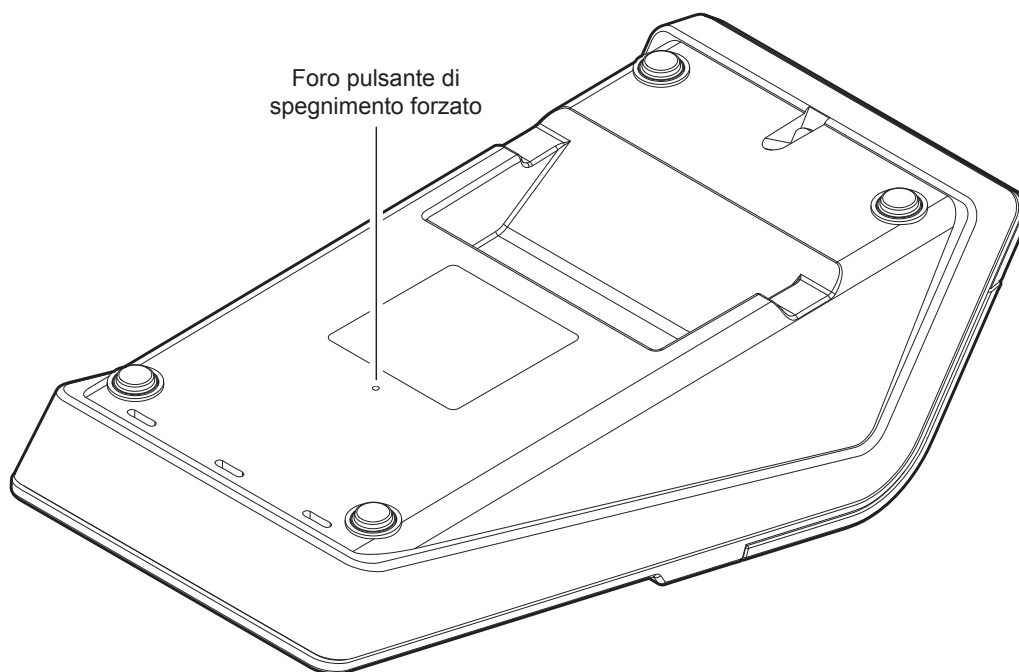

DISPOSITIVO BLOCCATO

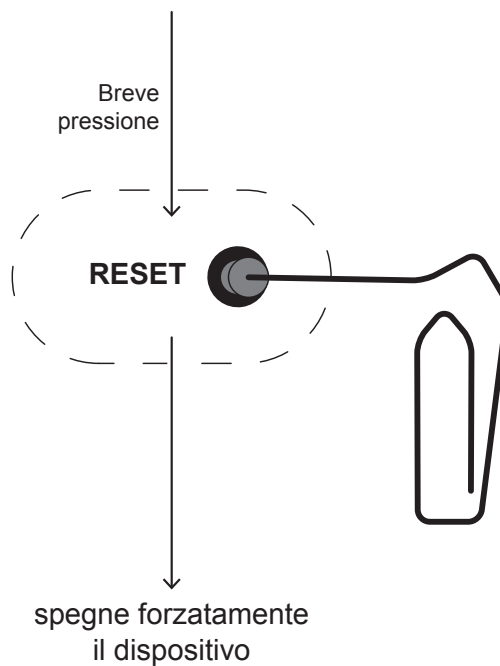

NOTA:

La pressione del pulsante di spegnimento forzato non comporta l'azzeramento di alcun registro o totalizzatore del dispositivo.

3.5 Etichetta di prodotto

I principali dati che consentono di identificare il dispositivo sono riportati sull'apposita etichetta applicata sul fondo dello stesso.

In particolare essa riporta i dati elettrici per il collegamento ad una fonte di alimentazione. Inoltre riporta il codice prodotto, il numero di serie e la revisione hardware (R).

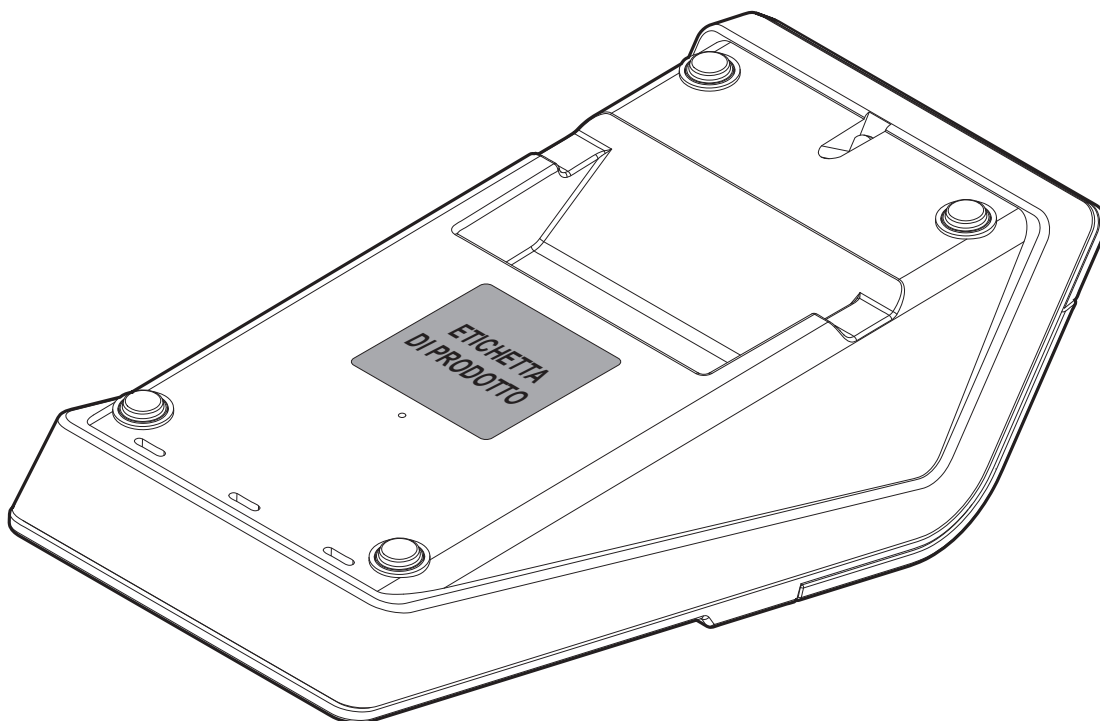

3.6 Tastiera

La tastiera 30 tasti è costituita da una matrice di tasti ordinati su 5 colonne e 6 righe. Alcuni tasti possono occupare uno spazio doppio o quadruplo; il numero totale dei tasti potrà quindi variare di conseguenza.

La maggior parte dei tasti svolge funzioni multiple, che vengono attivate nel modo descritto in figura.

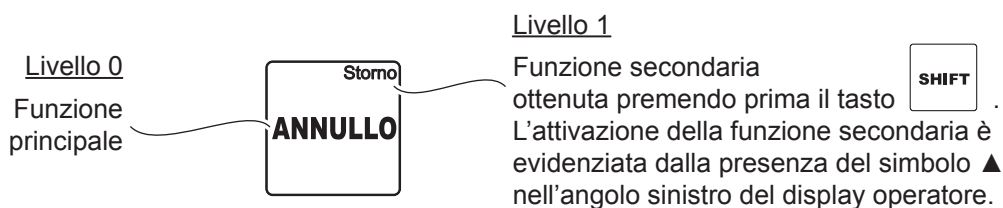

La figura seguente illustra una configurazione di tastiera generica (tastiera predefinita).

La tastiera può essere personalizzata secondo le esigenze dell'utente (contattare il vostro rivenditore).

Le funzioni dei tasti disponibili nel dispositivo sono elencate al [paragrafo 3.7](#).

	AVANZ. CARTA	SHIFT	^{Storno} ANNULLO	^{prezzo} ANN. SCONTR.
C	X	C.F. / P.IVA COD.LOTT.	SCONTO VALORE	CARTA DI CREDITO
7 PQRS	8 TUV	9 WXYZ	REP.3	REP.5
4 GHI	5 JKL	6 MNO	REP.2	REP.4
1 ,;:'?+-	2 ABC	3 DEF	REP.1	Subtotale
 .	0 Spc=/%@	00 _#()	TOTALE	







Configurazione di tastiera predefinita.

3.7 Funzioni associate ai tasti

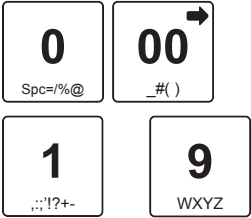







Nella seguente tabella viene riportato il simbolo grafico corrispondente alle funzioni programmate (tasti bianchi) o da programmare (tasti grigi) nella tastiera del dispositivo.

NOTA:

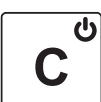
Non tutte le funzioni eseguibili dalla macchina sono presenti nella tastiera predefinita, ma possono essere associate ai tasti secondo le esigenze dei vari utenti. Si consiglia di personalizzare la tastiera con le funzioni utilizzate più frequentemente (vedere [paragrafo 16.2](#), utilizzare dal PC il tool “CEFiscalRXConfigurator” oppure contattare il vostro rivenditore).

SIMBOLO GRAFICO	FUNZIONE
	<p>Assetti operativi Permette di modificare l’assetto operativo. Ogni pressione del tasto genera il passaggio all’assetto successivo.</p> <hr/> <p>Input numerico Quando viene richiesto l’inserimento di testo alfanumerico (ad es. quando è richiesto un codice fiscale o una partita IVA), se premuto una volta, permette l’abilitazione del solo tastierino numerico e la digitazione di soli numeri. Se premuto nuovamente, l’input numerico si disattiva e si ritorna alla modalità di inserimento alfanumerica.</p>
	<p>Tasti numerici</p>
	<p>Virgola decimale</p>
	<p>Tasti freccia All’interno dell’assetto Programmazione, Lettura e Azzeramento, permette di selezionare le voci di menù precedenti o successive.</p> <p>Premendo il tasto  si ritorna alla prima voce di menù.</p>
	<p>Funzioni estese Permette di attivare la seconda funzione associata ad alcuni tasti.</p>
	<p>Moltiplicatore Permette di impostare la quantità da moltiplicare per il prezzo unitario.</p>
	<p>da programmare</p> <p>Cassa chiusa Permette di impostare l’assetto operativo Cassa chiusa.</p>

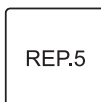

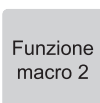
SIMBOLO GRAFICO	FUNZIONE
	Avanzamento carta Permette l'avanzamento della carta dello scontrino di alcuni centimetri.
	Subtotale Permette di visualizzare e stampare la somma degli importi registrati, fino a quel momento, nello scontrino in corso. In assetto Registrazione e all'esterno di un conto, permette di aprire il cassetto rendiresto.
 da programmare	Apertura cassetto rendiresto Permette l'apertura del cassetto rendiresto.
	Tasto di cancellazione Permette di correggere i dati impostati o annullare errori.
	Rettifica Permette di correggere o annullare l'ultima registrazione effettuata. Esc In assetto Lettura o Programmazione, permette di uscire dalla funzione e tornare al menù principale, senza salvare le modifiche.
	Annulla scontrino Permette di annullare lo scontrino se utilizzato prima di effettuarne la chiusura.
 ... 	Reparti diretti Permette di registrare l'importo impostato e totalizzarlo nel corrispondente reparto.
 da programmare	Reparti indiretti Permette di effettuare registrazioni da attribuire a reparti non presenti in tastiera; richiede l'inserimento del numero reparto.
 ,  da programmare	Funzioni da programmare Permette di facilitare e velocizzare le operazioni, altrimenti eseguibili manualmente in sequenza, utilizzando un solo tasto.









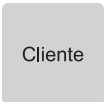
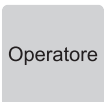

SIMBOLO GRAFICO		FUNZIONE
PLU	da programmare	Articoli preimpostati (Price Look Up) Permette di effettuare la vendita di articoli con proprietà già codificate (es. con prezzo e/o descrizione preimpostati); richiede l'inserimento del codice di identificazione articolo.
SHIFT	prezzo ANN. SCONTR.	Prezzo Permette di attribuire un prezzo diverso da quello programmato per un reparto o un PLU, oppure di consultare il prezzo di un PLU presente in archivio.
Sconto Percent. Articolo	da programmare	Sconto percentuale articolo Permette di effettuare uno sconto in percentuale sull'articolo.
Sconto Percent. SubTotale	da programmare	Sconto percentuale subtotale Permette di effettuare uno sconto in percentuale sul subtotale.
SCONTO VALORE		Sconto valore articolo Permette di effettuare uno sconto in valore sull'articolo.
Sconto Valore SubTotale	da programmare	Sconto valore subtotale Permette di effettuare uno sconto in valore sul subtotale.
Maggior. Percent. Articolo	da programmare	Maggiorazione percentuale articolo Permette di effettuare una maggiorazione in percentuale sull'articolo.
Maggior. Percent. SubTotale	da programmare	Maggiorazione percentuale subtotale Permette di effettuare una maggiorazione in percentuale sul subtotale.
Maggior. Valore Articolo	da programmare	Maggiorazione valore articolo Permette di effettuare una maggiorazione in valore sull'articolo.
Maggior. Valore SubTotale	da programmare	Maggiorazione valore subtotale Permette di effettuare una maggiorazione in valore sul subtotale.



SIMBOLO GRAFICO		FUNZIONE
		Modalità di pagamento contanti L'importo viene accumulato nel corrispondente totalizzatore.
	da programmare	Modalità di pagamento Permette di effettuare pagamenti non disponibili in tastiera (vedere righe successive); richiede l'inserimento del codice di identificazione pagamento.
	da programmare	Modalità di pagamento assegni L'importo viene accumulato nel corrispondente totalizzatore.
		Modalità di pagamento carta di credito L'importo viene accumulato nel corrispondente totalizzatore.
	da programmare	Modalità di pagamento credito L'importo viene accumulato nel corrispondente totalizzatore.
	da programmare	Modalità di pagamento Bancomat L'importo viene accumulato nel corrispondente totalizzatore.
	da programmare	Documento di reso Permette il cambio di merce con accredito al cliente.
 		Storno Permette di annullare, in caso di errore, una registrazione precedente all'ultima effettuata.
 		Documento di annullo Permette, all'esterno di un conto, di annullare la vendita di merce precedentemente venduta e successivamente restituita dal cliente.



SIMBOLO GRAFICO		FUNZIONE
	da programmare	Recupero credito Permette di registrare un'entrata di denaro a fronte di un precedente credito.
	da programmare	Codice cliente Permette di inserire il codice cliente per attivare privilegi e totalizzatori specifici.
	da programmare	Presentazione operatore Se la "Gestione operatori" è attivata, permette di inserire il codice e la sigla di accesso di uno specifico operatore.
 		Documento fattura Permette di impostare la fattura come documento di vendita.
	da programmare	Sblocco limite reparto Permette di sbloccare il limite massimo programmato per reparto.
		Codice fiscale / Partita IVA Permette di inserire il codice fiscale o la partita IVA del cliente oppure, se è abilitata la lotteria degli scontrini, consente l'immissione del codice lotteria.
	da programmare	Versamento in cassa Permette le entrate di denaro in cassa al di fuori di una vendita.
	da programmare	Prelievo di cassa Permette la registrazione, al di fuori di una vendita, di un prelievo di denaro dalla cassa.
	da programmare	Valuta Permette di effettuare una conversione di valuta.
	da programmare	Z report Permette di effettuare l'azzeramento fiscale di fine giornata.



SIMBOLO GRAFICO	FUNZIONE
 <p data-bbox="432 241 632 271">da programmare</p>	<p data-bbox="719 208 1054 237">Luminosità display cliente</p> <p data-bbox="719 241 1481 300">Permette di calibrare i parametri di luminosità del display lato cliente.</p>
 <p data-bbox="432 430 632 459">da programmare</p>	<p data-bbox="719 396 1094 425">Luminosità display operatore</p> <p data-bbox="719 430 1481 488">Permette di calibrare i parametri di luminosità del display lato operatore.</p>
 <p data-bbox="432 618 632 647">da programmare</p>	<p data-bbox="719 568 959 598">Scontrino multiplo</p> <p data-bbox="719 602 1481 692">Permette di emettere scontrini non fiscali riportanti le vendite registrate nell'ultimo scontrino fiscale emesso, suddivise per gruppi di stampa appositamente predisposti (gruppi multiscontrino).</p>



3.8 Codici brevi delle funzioni

Attraverso i codici brevi è possibile accedere rapidamente ad alcune funzioni del dispositivo che non sono direttamente disponibili in tastiera. È possibile ottenere la lista completa delle funzioni programmate di default sul dispositivo attraverso la programmazione P002.

Per gli esempi o ulteriori dettagli riguardo l'utilizzo dei codici brevi delle funzioni, vedere [capitolo 16](#).

FUNZIONE	SEQUENZA TASTI
Importo	SHIFT+CHIAVE
Codice fiscale / Partita IVA	1007+CHIAVE
Reparti diretti (da 1 a 30)	Da 1101+CHIAVE a 1130+CHIAVE
Sconti/Maggiorazioni (da 1 a 8)	Da 1201+CHIAVE a 1208+CHIAVE
Saldo su acconto	1218+CHIAVE oppure 1005+CHIAVE
Omaggio	1219+CHIAVE oppure 1006+CHIAVE
Contante	1301+CHIAVE
Modalità di pagamento assegno	1302+CHIAVE
Modalità di pagamento carta di credito	1303+CHIAVE
Modalità di pagamento generico	1304+CHIAVE
Modalità di pagamento buono pasto	1305+CHIAVE
Modalità di pagamento sospeso	1306+CHIAVE
Modalità di pagamento credito	1307+CHIAVE
Modalità di pagamento Bancomat	1308+CHIAVE
Modalità di pagamento 09	1309+CHIAVE
Modalità di pagamento 10	1310+CHIAVE



FUNZIONE	SEQUENZA TASTI
Pagamento non riscosso servizi (generico)	1311+CHIAVE oppure 1001+CHIAVE
Pagamento non riscosso servizi fatture	1312+CHIAVE oppure 1002+CHIAVE
Pagamento non riscosso DCR a SSN (distinta contabile farmacie)	1313+CHIAVE oppure 1003+CHIAVE
Sconto a pagare	1314+CHIAVE oppure 1004+CHIAVE

3.9 Display

Il display operatore ed il display cliente sono di tipo LCD grafico retroilluminato. Durante la registrazione, il display riporta valori numerici ed indicazioni riferiti all'operazione in corso.

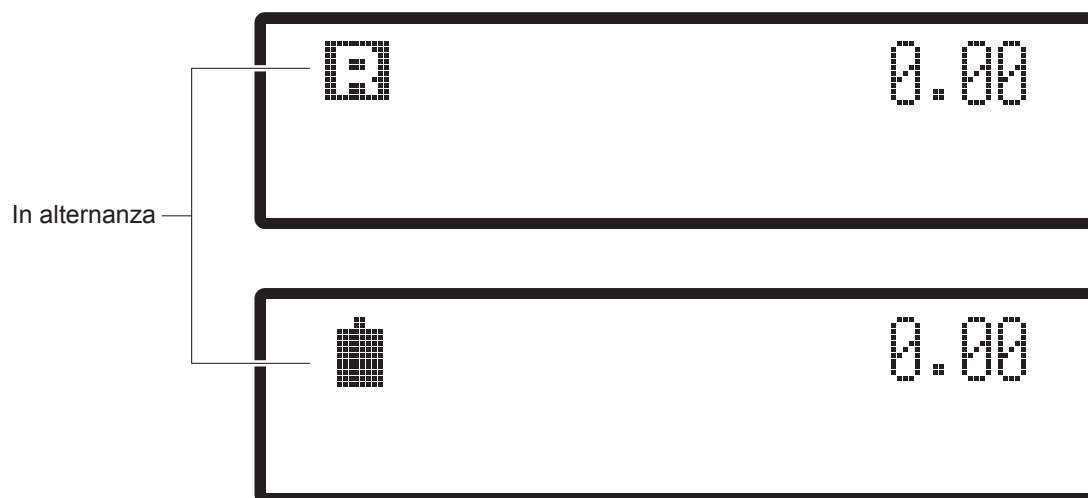

L'indicatore batteria segnala il livello di carica, alternandosi all'indicatore di attivazione dell'assetto operativo, situato in alto a sinistra.

	LA BATTERIA È CARICA		LA BATTERIA È IN FASE DI RICARICA
	LA CARICA DELLA BATTERIA È DIMINUITA		LA RICARICA DELLA BATTERIA È COMPLETATA
	LA BATTERIA È QUASI SCARICA È necessario provvedere alla ricarica appena possibile, in quanto l'autonomia è limitata a pochi scontrini.		CONDIZIONE DI ALLARME RELATIVA ALLA BATTERIA (INDICATORI LAMPEGGIANTI IN MODO ALTERNATO). Contattare il centro di assistenza autorizzato.
	LA BATTERIA È COMPLETAMENTE SCARICA È necessario provvedere alla ricarica.		



START RT WI-FI

Se il dispositivo è dotato di connessione Wi-Fi, in assetto operativo “Cassa chiusa” (vedere [paragrafo 3.10](#)) a display viene visualizzato il seguente indicatore:



IL DISPOSITIVO È CONNESSO CON IL WI-FI

3.10 Gli assetti operativi

Il dispositivo dispone di quattro assetti operativi, ciascuno dei quali consente di eseguire un gruppo omogeneo di funzioni, ed un assetto in cui la macchina è inattiva.

Il passaggio da un assetto all'altro si effettua premendo il tasto



ed è evidenziato sul display nella sequenza riportata nella tabella seguente:

DISPLAY	DESCRIZIONE
	Cassa chiusa: non permette di eseguire alcuna operazione.
	Assetto Registrazione: permette di effettuare le operazioni di vendita e di cassa.
	Assetto Lettura: permette di stampare tutti i rapporti gestionali (senza azzerare il contenuto dei totalizzatori).
	Assetto Azzeramento: permette di effettuare l'azzeramento fiscale di fine giornata e l'azzeramento dei totalizzatori periodici.
	Assetto Programmazione: permette di impostare tutti i parametri operativi e le opzioni funzionali del dispositivo.

Se la gestione operatori è attiva, l'accesso ai singoli assetti può essere consentito agli operatori appositamente abilitati. In questo caso, ogni volta che il dispositivo viene messo in assetto "Cassa chiusa", per poter effettuare nuove operazioni è necessario inserire un codice operatore.

Le funzioni e le programmazioni descritte in questo manuale vengono indicate adottando la convenzione descritta di seguito:

- F<3 cifre>** Codice a 3 cifre identificativo di una funzione (es. storno, annullo scontrino, ecc.).
- X<2 cifre>** Codice a 2 cifre identificativo di un rapporto gestionale (es. IVA periodico, ecc.). Attivabile solo in assetto Lettura.
- Z<2 cifre>** Codice a 2 cifre identificativo di un azzeramento (es. chiusura fiscale, ecc.). Attivabile solo in assetto Azzeramento.
- P<3 cifre>** Codice a 3 cifre identificativo di un parametro di programmazione (es. configurazione tastiera, ora, ecc.). Attivabile solo in assetto Programmazione.



3.11 CEFiscalRXConfigurator

Il configuratore fiscale (CEFiscalRXConfigurator) è uno strumento software auto-installante che consente la programmazione completa del dispositivo con salvataggio e ripristino dei dati tramite PC, oltre alla personalizzazione delle tastiere ed al trasferimento dei loghi grafici scontrino.

Il configuratore fiscale quindi si rivela uno strumento versatile poiché in pochi passaggi permette di lavorare al meglio nell'ambito della gestione fiscale dell'attività commerciale.

Per sapere come ottenerlo, nonché come installarlo e come utilizzarlo, contattare il vostro rivenditore.

4 FUNZIONAMENTO

4.1 Collegamenti

Le figure seguenti illustrano i possibili collegamenti del dispositivo. Per configurare correttamente le porte di comunicazione utilizzare la programmazione P910 (vedere [paragrafo 8.2](#)).

Per il pinout dei connettori fare riferimento al manuale assistenza.

Per sapere quali cavi sono inclusi nell'imballo del dispositivo, fare riferimento al [paragrafo 3.1](#) mentre per sapere quali cavi sono previsti come accessori fare riferimento al [capitolo 18](#).

Quando i cavi di comunicazione COM e USB sono collegati al dispositivo contemporaneamente (escluso il collegamento al cassetto rendiresto), la comunicazione avviene attraverso la porta USB.

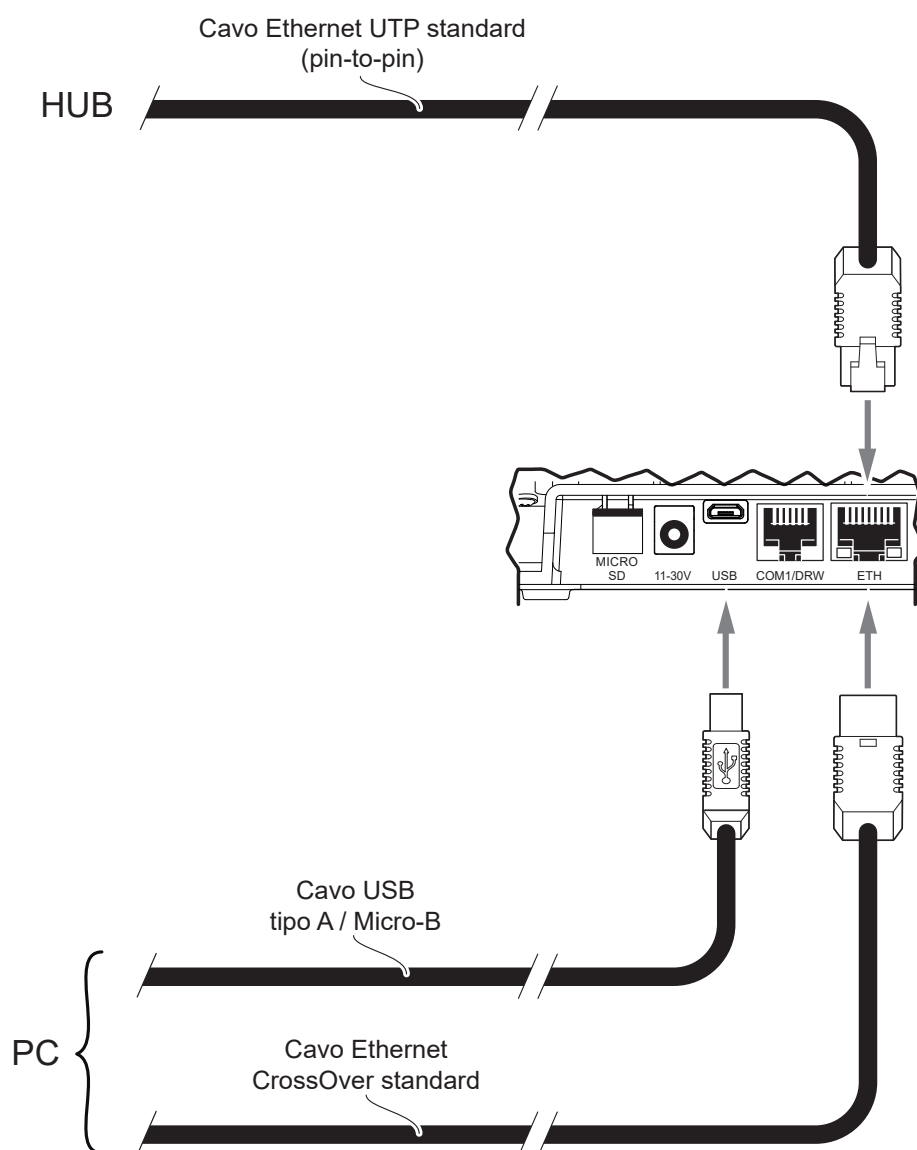



IMPOSTAZIONI CONSIGLIATE:
 Baudrate: 9600 bps
 Data bits: 8 data bits
 Stop bit: 1 bit
 Parity: none
 Handshaking: RTS/CTS Enabled
 Terminator: CR enabled

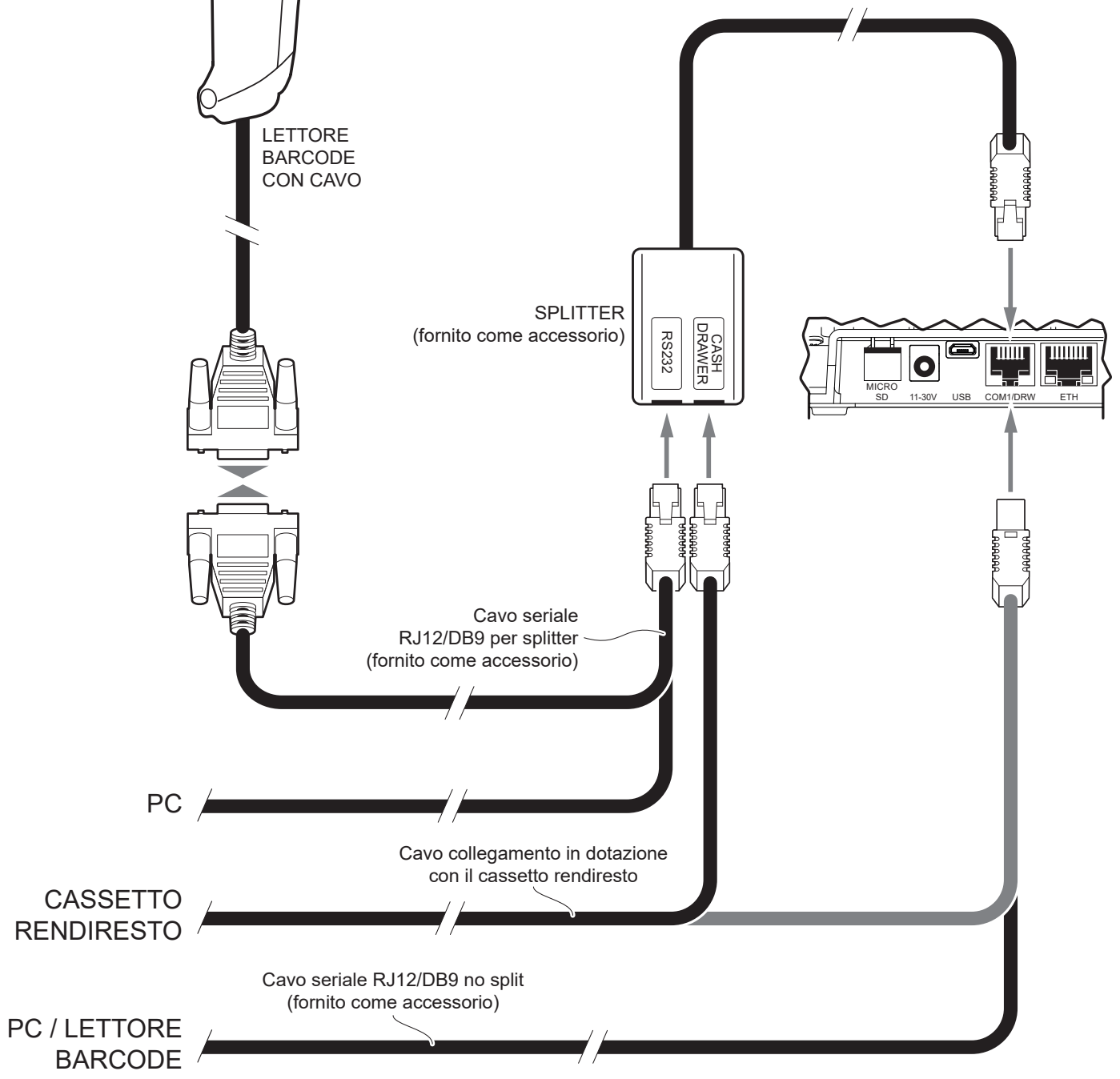

NOTE:
 Nel caso vi sia la necessità di collegare alla porta COM1/DRW più periferiche in simultanea, contattare il vostro rivenditore. Per abilitare o disabilitare l'apertura automatica del cassetto rendiresto utilizzare la programmazione P520 (vedere [paragrafo 8.2](#)).

Per i cavi di collegamento del lettore di codici a barre con cavo, fare riferimento alla lista accessori (vedere [capitolo 18](#)).

4.2 Preparazione del sistema pilotato da PC

Per pilotare il sistema attraverso un PC, procedere come illustrato di seguito.
Per sapere quali cavi sono inclusi nell'imballo del dispositivo, fare riferimento al [paragrafo 3.1](#).

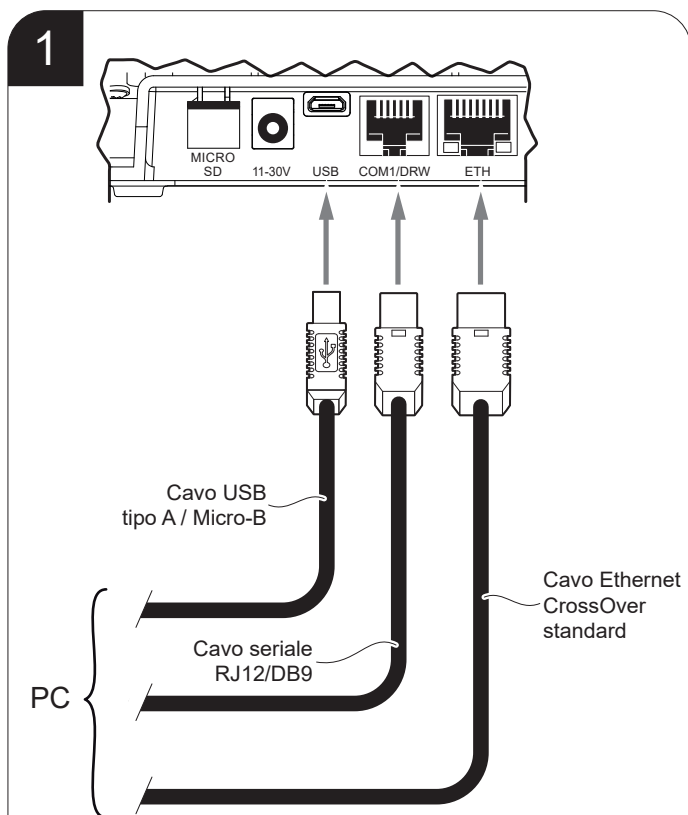

Collegare il dispositivo ad un PC mediante una delle porte disponibili (USB, COM1 o Ethernet).

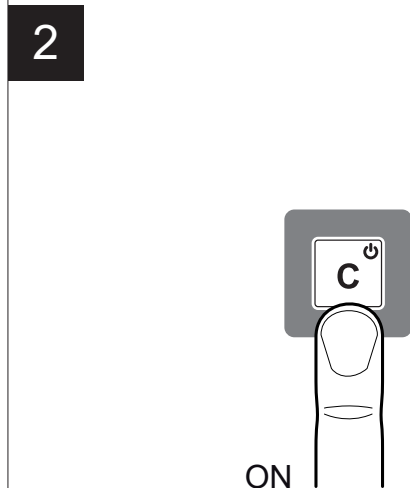

Tenere premuto il tasto C fino all'accensione del dispositivo.

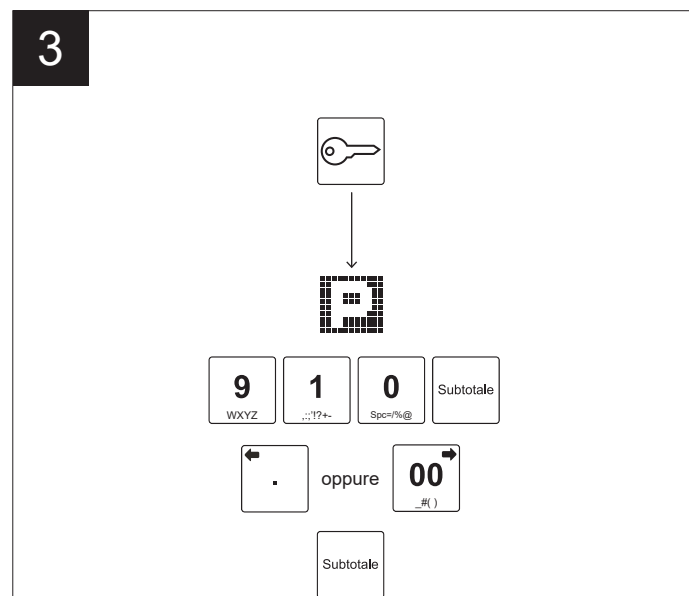

Configurare i parametri di comunicazione opportunamente (vedere [paragrafo 8.9](#)).

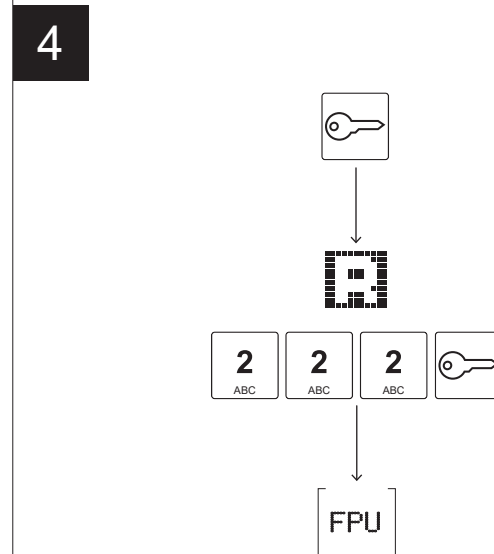

Abilitare la modalità FPU (controllo da PC).



4.3 Web Server

Un Web Server è un'interfaccia grafica accessibile attraverso un particolare software (denominato browser) e permette all'utilizzatore del dispositivo o ad un tecnico preposto all'assistenza, di disporre di alcune funzionalità del dispositivo stesso senza dover necessariamente avere una tastiera oppure un display fisicamente installati.

Le informazioni a cui si può accedere sono ad esempio le informazioni generali del dispositivo, la procedura di intervento tecnico, le procedure telematiche (censimento, attivazione, ecc.), l'accesso ai corrispettivi, lo stato del dispositivo da remoto e molte altre informazioni.

Per poter usufruire della funzionalità del Web Server è necessario che sul dispositivo vi sia installato un firmware aggiornato. In caso contrario, provvedere ad aggiornare il firmware (contattare il vostro rivenditore). Inoltre è necessario che tutti i dispositivi fiscali, smartphone, tablet e computer siano collegati alla stessa rete.

Per utilizzare nel dettaglio questa funzionalità e per conoscere tutte le informazioni a cui si ha accesso, consultare il manuale cod. 0576100M000136.

4.4 Documenti

Il D.Lgs. n.127 del 5 agosto 2015 ed il successivo D.L. n. 119/2018, hanno introdotto l'obbligatorietà per artigiani e commercianti di dotarsi di registratori di cassa telematici che provvedono a trasmettere i dati delle operazioni direttamente all'Agenzia delle Entrate sotto forma di corrispettivi elettronici.

I documenti di vendita stampati dal registratore di cassa telematico (ricevute, fatture, scontrini fiscali, scontrini di reso o di annullato) vengono denominati "documenti commerciali" e hanno solo validità commerciale come garanzia dell'acquisto, mentre i documenti non legati alla vendita (rendiconti, scontrini di conferma, ecc.) vengono denominati "documenti gestionali".

Il registratore di cassa telematico produce documenti di vendita che rispettano il risparmio carta. Tali documenti infatti, sia nel layout standard che in quello compatto, presentano un numero massimo di righe vuote di spaziatura pari a 1. Inoltre, nei documenti prodotti, non sono presenti campi relativi a resto e/o modalità di pagamento se il valore è pari a zero, tranne per il campo "importo pagato", che invece deve essere sempre indicato.

Esempio di documento commerciale (vendita)

Il documento commerciale di vendita contiene:

- Eventuale grafica dell'intestazione
- Intestazione emittente (intestazione documento commerciale)
- Quantità, descrizione e prezzo
- Totale complessivo delle transazioni
- Scorporo della o delle IVA
- Spazio dedicato ai dati del destinatario.

I documenti commerciali di vendita sono gestiti mediante numerazione progressiva (non modificabile). La transazione viene memorizzata nella memoria permanente di dettaglio ed è possibile identificarla in modo separato nella chiusura fiscale con i contatori "Numero documenti commerciali" e "Totale giornaliero".

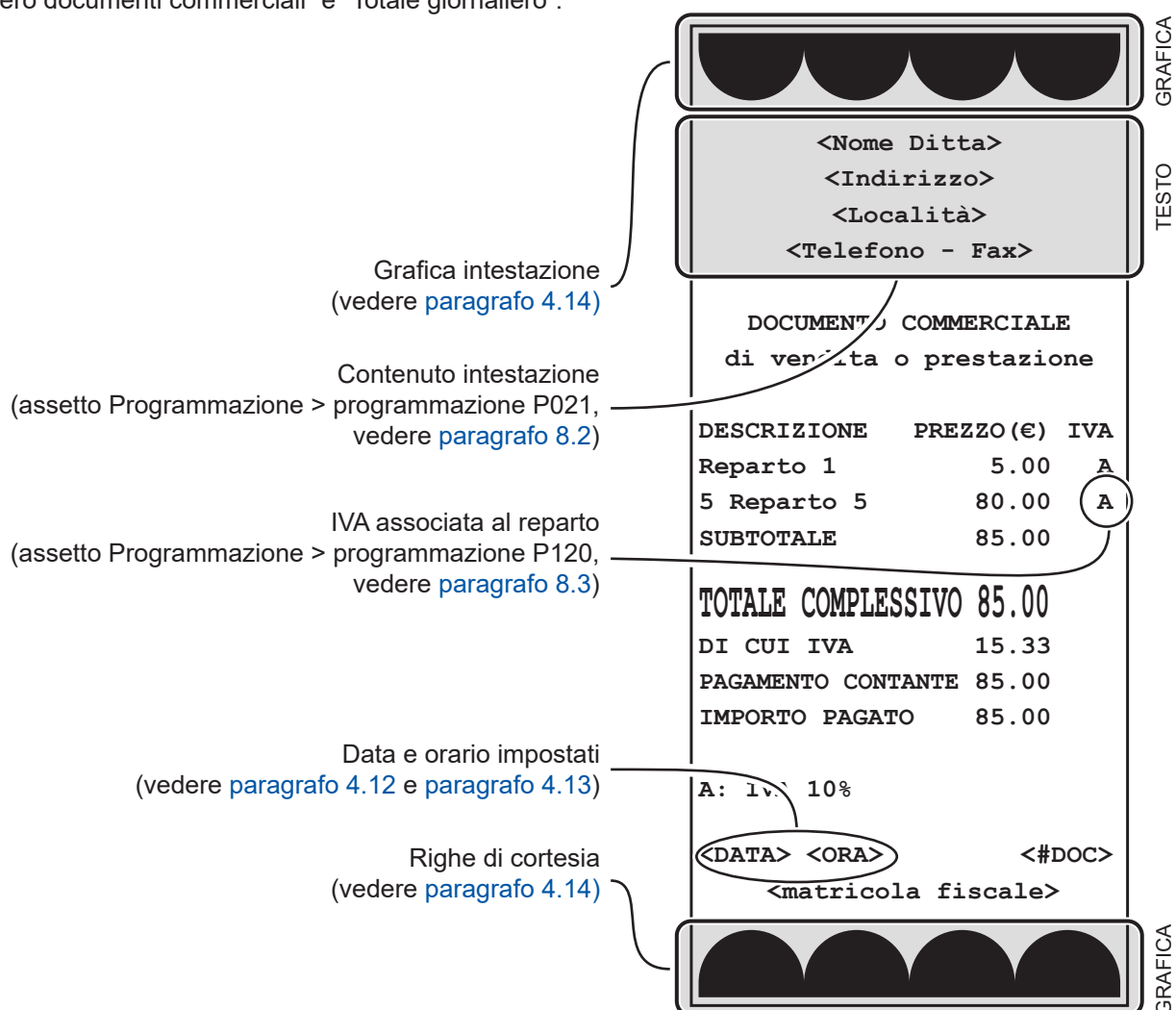

Esempio di documento commerciale (fattura)

Il documento commerciale di tipo fattura contiene:

- Eventuale grafica dell'intestazione
- Intestazione emittente (intestazione fattura)
- Quantità, descrizione e prezzo
- Totale complessivo delle transazioni
- Scorporo della o delle IVA
- Spazio dedicato ai dati del destinatario.

La fattura è gestita mediante numerazione progressiva modificabile e azzerabile. La vendita mediante fattura viene memorizzata nella memoria permanente di dettaglio ed è possibile identificarla in modo separato nella chiusura fiscale con i contatori "Numero fatture" e "Corrispettivo fatture". La vendita mediante fattura incrementa i totali dei documenti di classe 2 salvati in memoria permanente di riepilogo.

Se è stato attivato il servizio di fatturazione elettronica con ITALRETAIL è possibile trasmettere direttamente dal registratore di cassa telematico la fattura all'Agenzia delle Entrate e accedendo al portale fattura.italretail.it con le proprie credenziali sarà possibile consultare le fatture inviate e ricevute.

Per attivare il servizio di fatturazione elettronica contattare il vostro rivenditore.

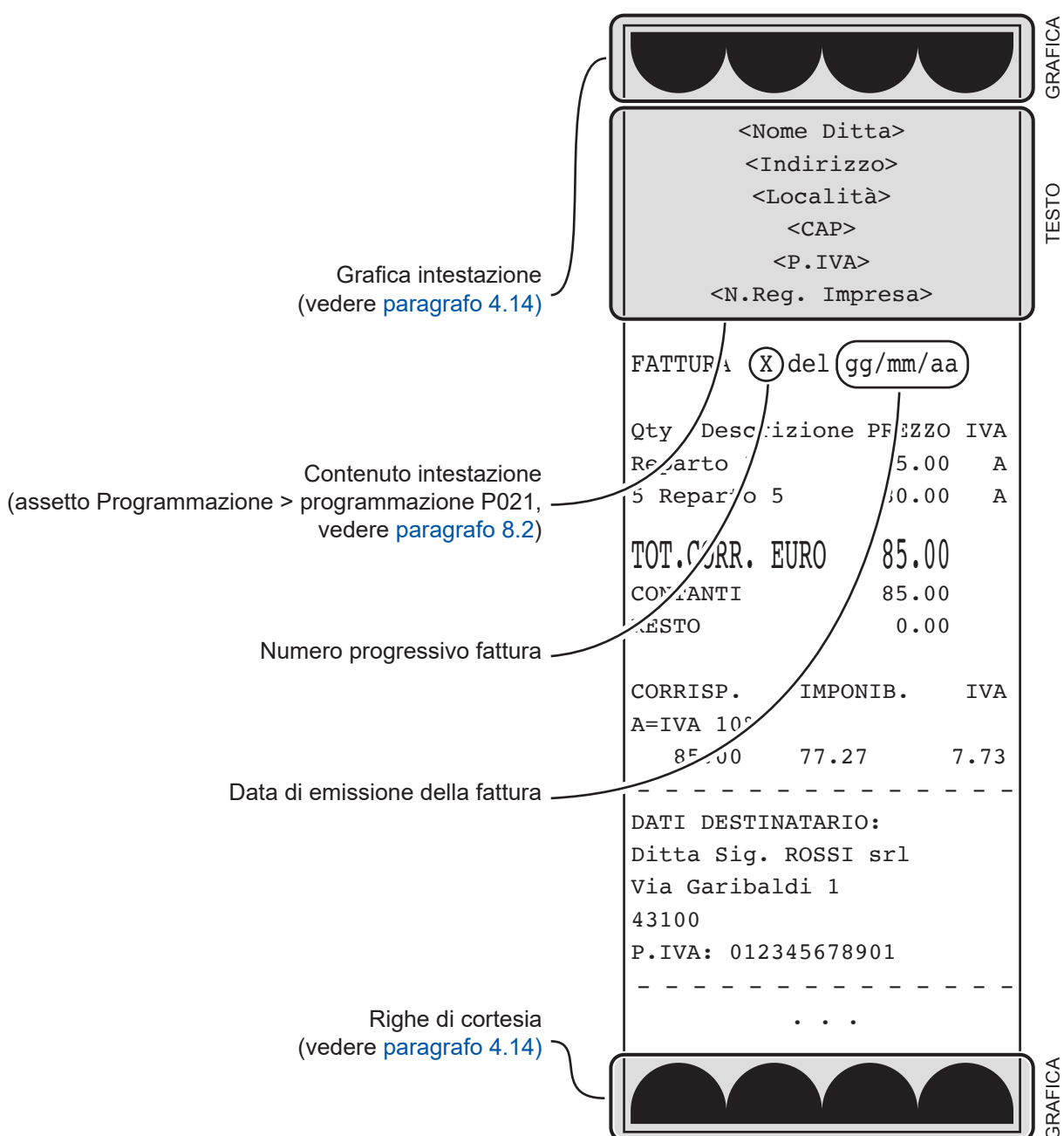



Esempio di documento gestionale (rapporto fiscale)

DOCUMENTO GESTIONALE		
<Nome Ditta>		
<Indirizzo>		
<Località>		
<Telefono - Fax>		
RAPPORTO FISCALE		
		EURO
TOTALE GIORN.		10.00
GRAN TOTALE		10.00
TOTALE SCONTI		0.00
TOTALE MAGGIORAZ.		0.00
TOTALE ANNULLI		0.00
TOTALE IMBAL. CAUZ.		0.00
CORRISP. NON RISCOSSI		0.00
N. DOC. COMMERCIALI		1
N. DOC. GESTIONALI		3
N. DOC. DI RESO		0
TOT. DOC. DI RESO		0.00
PROG. N.DOC.DI RESO		0.00
NUM. FATTURE		0
CORRISP. FATTURE		0.00
NUM. DOC. ANNU.		0.00
CORRISP. DOC. ANNU.		0.00
N. AZZERAM. FISCALI		0
N. RIPRISTINI		2
SIGILLO FISCALE		<XXXX>
INIZ.M.DETT.	<XXXX>	<DATA> <ORA>
01/01/21	12:00	<#DOC. GES.>
<matricola fiscale>		
DOCUMENTO GESTIONALE		

4.5 Servizi via Ethernet

Il dispositivo può essere collegato direttamente ad un PC oppure ad un hub di rete mediante cavo Ethernet (vedere [paragrafo 4.2](#)) per sfruttare gli esclusivi servizi di cui è dotato.

Per riuscire ad utilizzare uno dei servizi disponibili è necessario configurare correttamente le impostazioni di rete del dispositivo (vedere [paragrafo 8.9](#)).

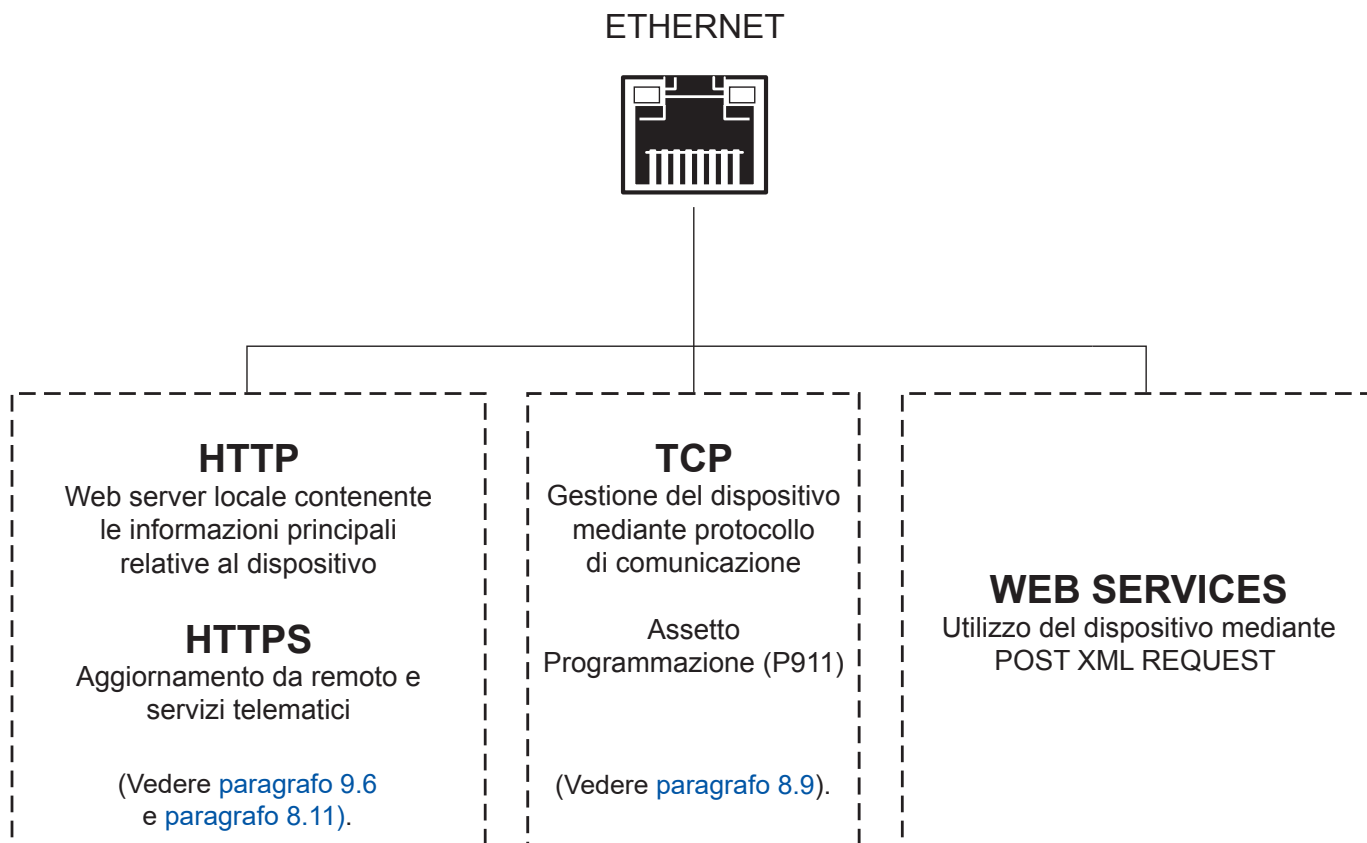

4.6 Accensione e spegnimento

Per accendere o spegnere il dispositivo procedere come segue.

Per poter variare i parametri relativi alle caratteristiche del dispositivo, vedere la programmazione P018 al [paragrafo 8.2](#).

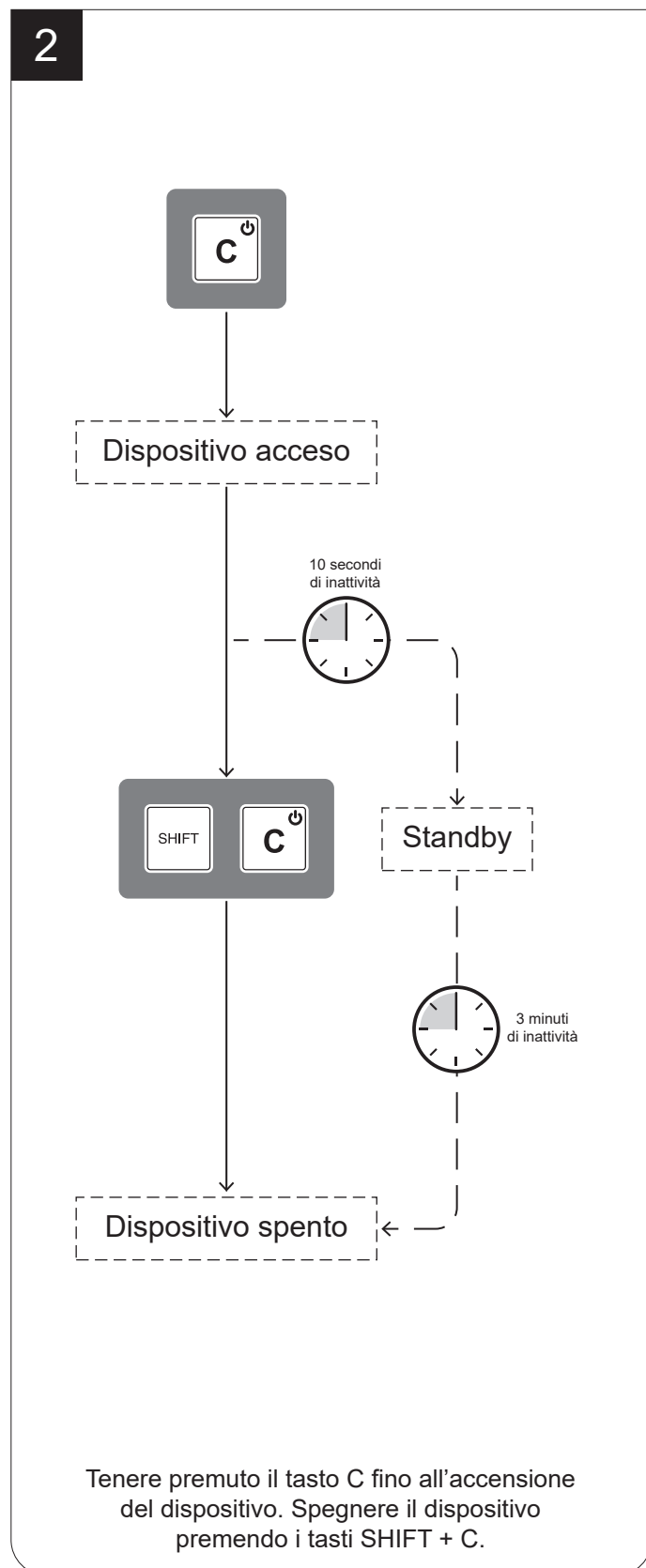
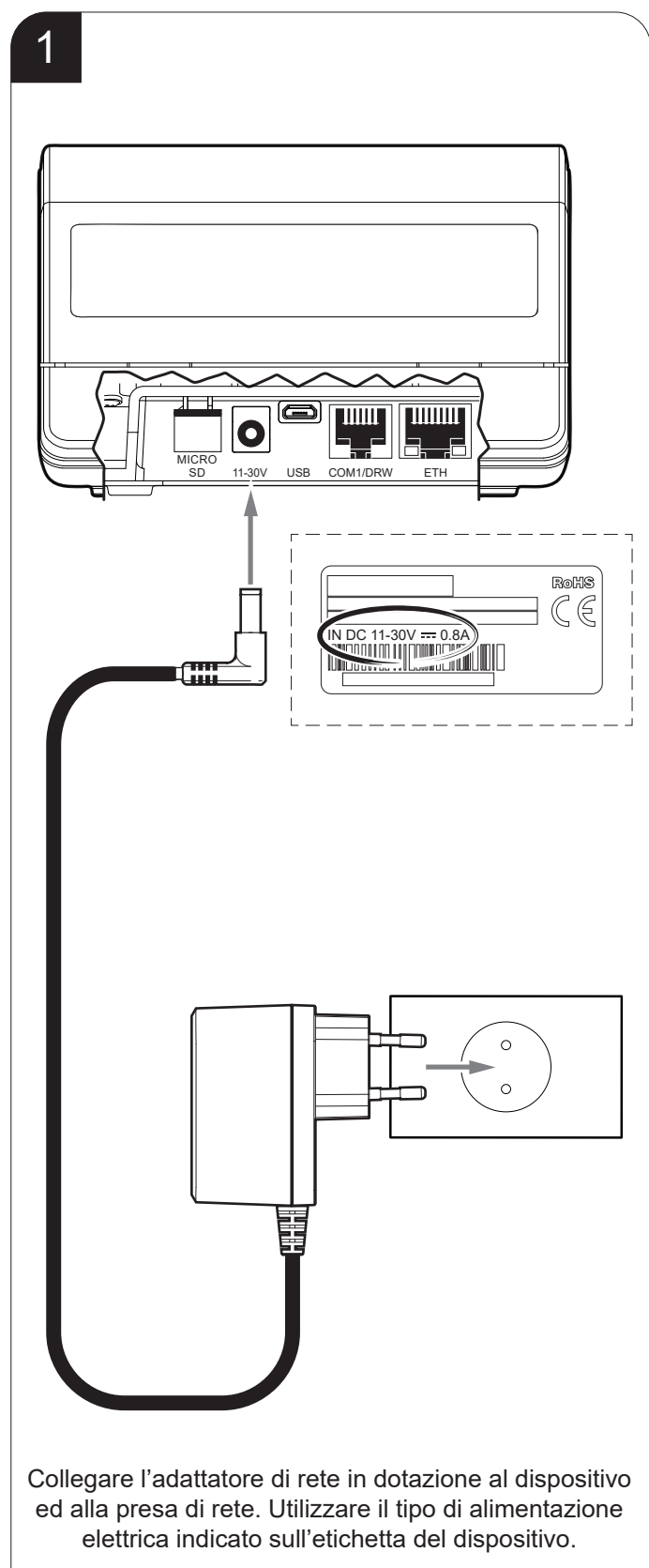



4.7 Operazioni con le batterie ausiliarie

Quando il dispositivo è scollegato dall'alimentazione di rete, la tensione è fornita dalle batterie ausiliarie interne. In questo caso la velocità di stampa dipende dal livello di carica delle batterie ed è opportunamente auto regolata.

Quando le batterie sono quasi totalmente scariche, sul visore appare un indicatore grafico lampeggiante (vedere [paragrafo 3.9](#)). Quando compare tale indicatore l'autonomia delle batterie è sufficiente per stampare circa 100 scontrini.

Quando le batterie interne sono totalmente scariche, il dispositivo si spegne automaticamente.

Quando il dispositivo è correttamente collegato alla rete elettrica ed alimentato attraverso lo speciale adattatore fornito in dotazione, le batterie interne vengono ricaricate. La carica delle batterie può avvenire anche a dispositivo spento.

4.8 Caricamento del rotolo carta

Per il caricamento della carta procedere seguendo le istruzioni fornite di seguito.
Ad ogni cambio carta ispezionare l'interno del dispositivo.

1

CARTA SCONTRINO

Dopo l'accensione del dispositivo, la condizione di carta mancante viene evidenziata mediante un segnale acustico ed un messaggio sul visore.

2

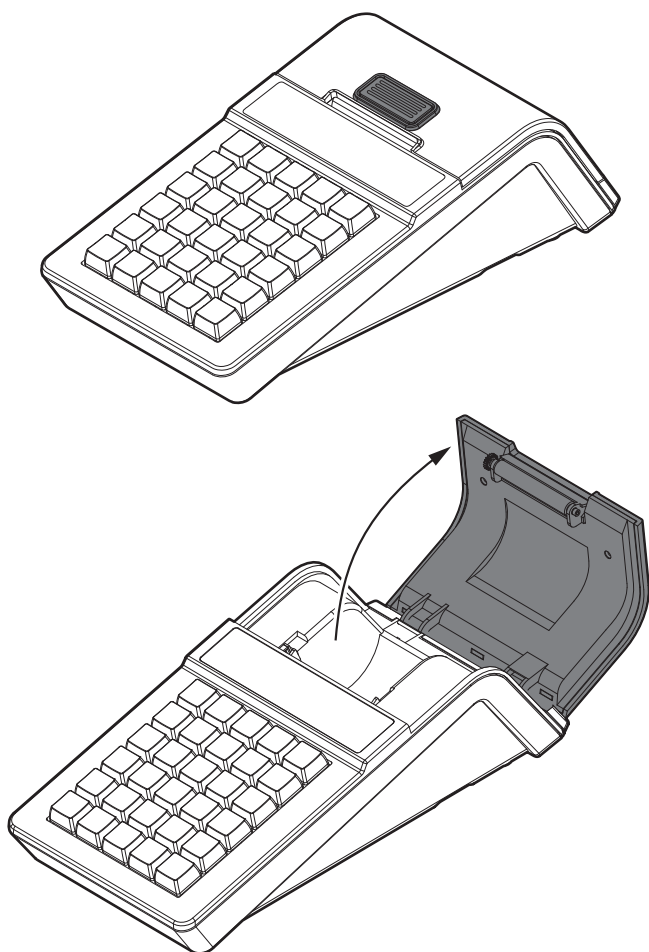

Premere il pulsante di apertura ed aprire lo sportello vano carta.

3

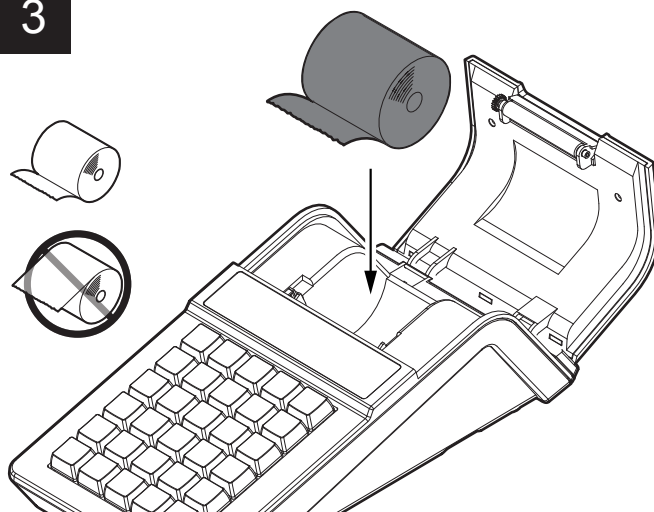

Inserire il rotolo carta rispettando il verso di rotazione indicato. Utilizzare solo rotoli carta omologati.

4

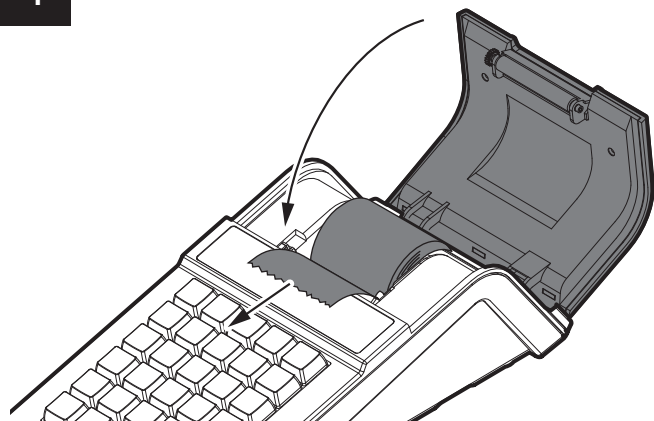

Fare uscire la carta per alcuni centimetri e chiudere lo sportello vano carta.

5



Attendere il caricamento automatico della carta.

4.9 Abbinamento con dispositivi Bluetooth

START RT BT

Per poter abilitare ed utilizzare la connessione Bluetooth è necessario prima disabilitare le altre connessioni attive sul dispositivo (se presenti), come la connessione Wi-Fi o la connessione seriale aggiuntiva. Per le impostazioni della programmazione P913, nonché delle programmazioni P902 e P912, fare riferimento al [paragrafo 8.9](#).

NOTA: Le immagini delle finestre utilizzate in questo paragrafo potrebbero essere differenti dalle schermate che compaiono sui dispositivi utilizzati per la stampa, in quanto dipendenti dalla versione di sistema operativo.

Windows

1

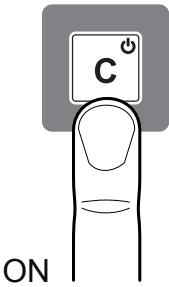

ON

Tenere premuto il tasto C fino all'accensione del dispositivo.

2

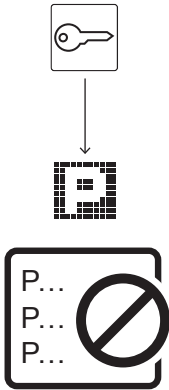

Verificare e disabilitare eventuali connessioni attive attraverso le programmazioni P902, P912 e P914.

3

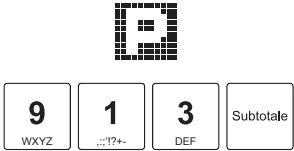

Accedere alla programmazione P913.

4

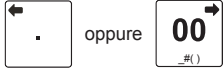

Abilitare il Bluetooth usando le frecce di selezione.

5



Confermare la selezione.

6



Accedere nuovamente alla programmazione P913 affinché il dispositivo sia visibile.

7

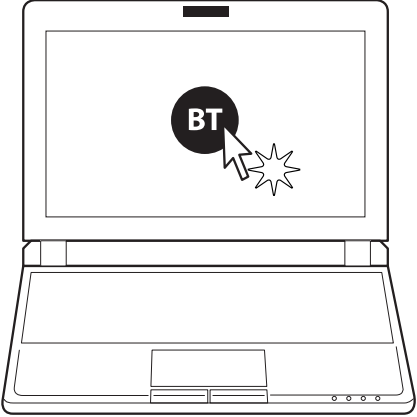

Sulla barra di stato del PC cliccare sull'icona Bluetooth.

8

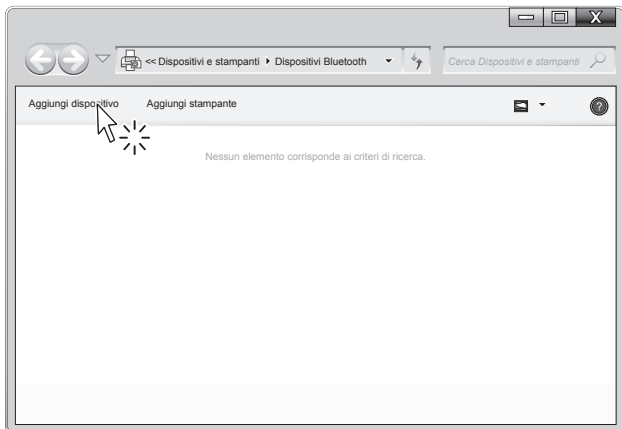

Nella finestra visualizzata cliccare su "Aggiungi dispositivo".

9

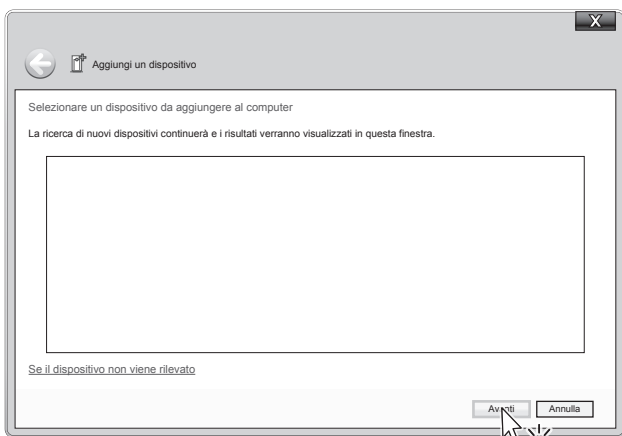

Cliccare sul tasto "Avanti".

10

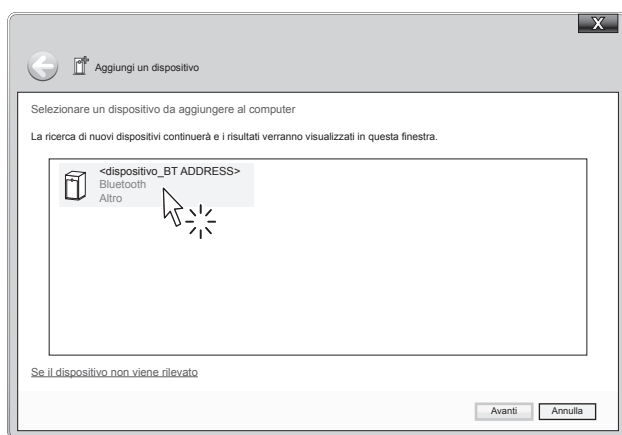

Nell'elenco dei dispositivi proposti individuare il vostro dispositivo (<dispositivo_BT ADDRESS>), selezionarlo con un click e cliccare sul tasto "Avanti".

11

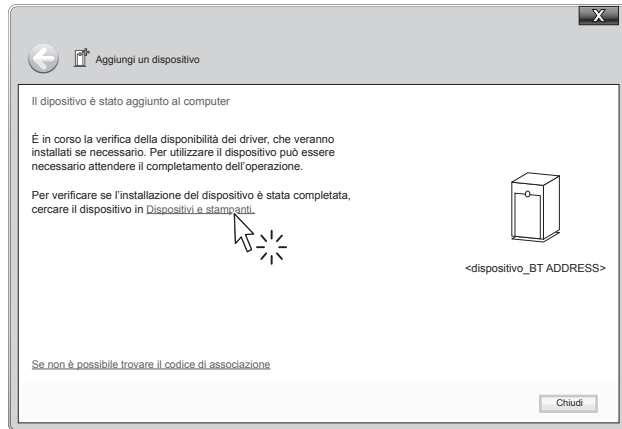

Nel messaggio di conferma che viene visualizzato cliccare "Dispositivi e stampanti".

12

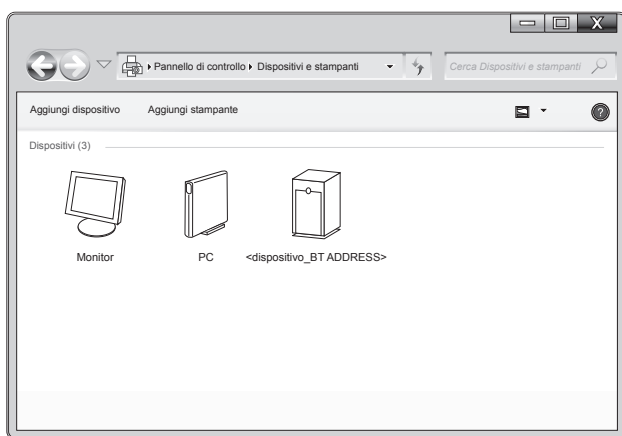

Verificare che il vostro dispositivo figuri nell'elenco dei dispositivi abbinati.

13

TOT

Uscire dalla programmazione P913.

NOTA:
Una volta che è avvenuto l'abbinamento (pairing) tra host e dispositivo, questo rimane attivo anche in caso di spegnimento, interruzione della comunicazione, ecc.



1

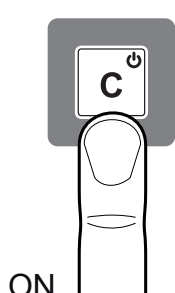

ON

Tenere premuto il tasto C fino all'accensione del dispositivo.

2

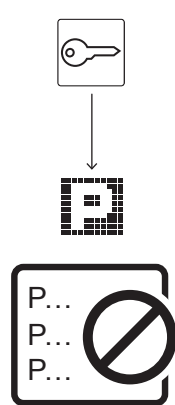

Verificare e disabilitare eventuali connessioni attive attraverso le programmazioni P902, P912 e P914.

3

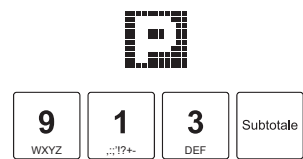

Accedere alla programmazione P913.

4



Abilitare il Bluetooth usando le frecce di selezione.

5



Confermare la selezione.

6

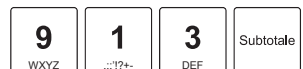

Accedere nuovamente alla programmazione P913 affinché il dispositivo sia individuabile.

7

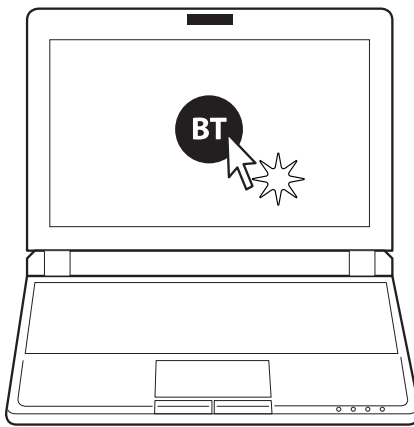

Sulla barra di stato del PC cliccare sull'icona Bluetooth.

8

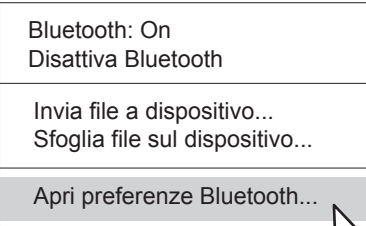

Nel menù a tendina cliccare "Apri preferenze Bluetooth".

9

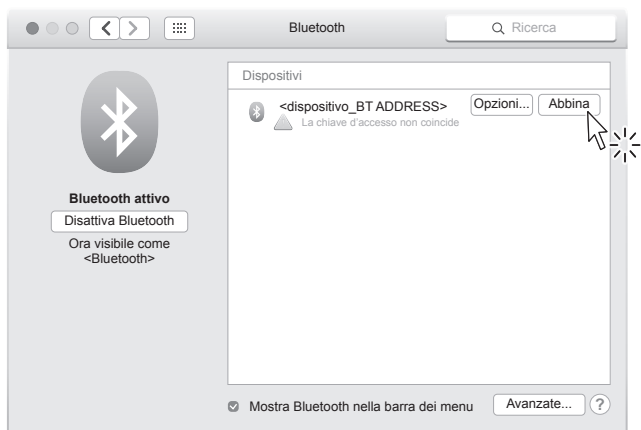

Cliccare il tasto “Abbina” per confermare.

10

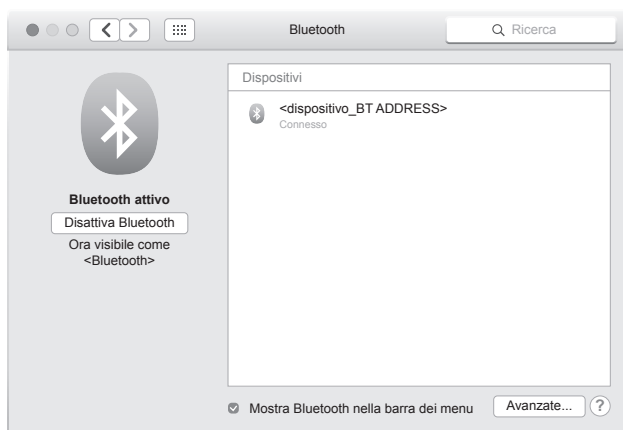

Verificare che il vostro dispositivo figuri nell'elenco dei dispositivi abbinati.

11



Uscire dalla programmazione P913.

NOTA:

Una volta che è avvenuto l’abbinamento (pairing) tra host e dispositivo, questo rimane attivo anche in caso di spegnimento, interruzione della comunicazione, ecc.



1

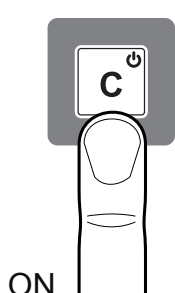

ON

Tenere premuto il tasto C fino all'accensione del dispositivo.

2

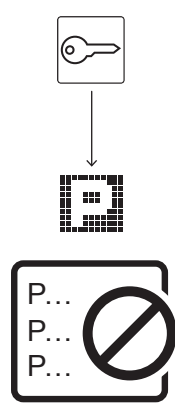

Verificare e disabilitare eventuali connessioni attive attraverso le programmazioni P902, P912 e P914.

3

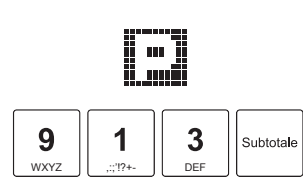

Accedere alla programmazione P913.

4



Abilitare il Bluetooth usando le frecce di selezione.

5



Confermare la selezione.

6

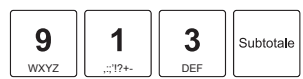

Accedere nuovamente alla programmazione P913 affinché il dispositivo sia individuabile.

7

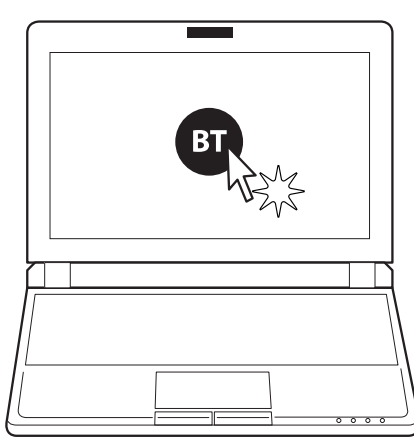

Sulla barra di stato del PC cliccare sull'icona Bluetooth.

8

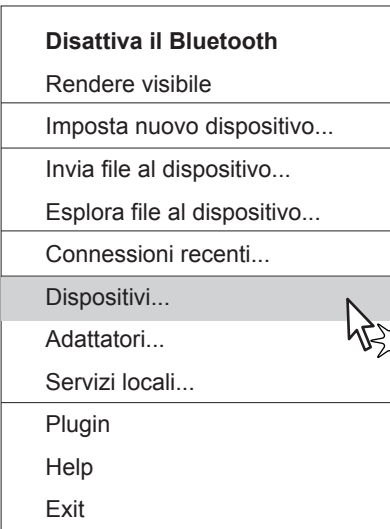

Nel menù a tendina cliccare "Dispositivi".

9



Nell'elenco dei dispositivi proposti individuare il vostro dispositivo (<dispositivo_BT ADDRESS>) e selezionarlo con un click.

10

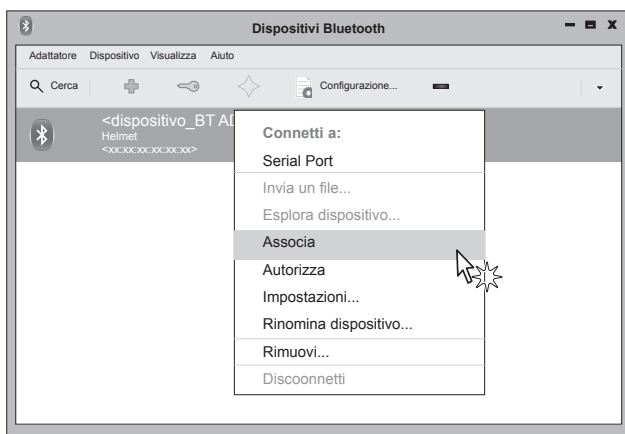

Nel menù a tendina cliccare "Associa".

11

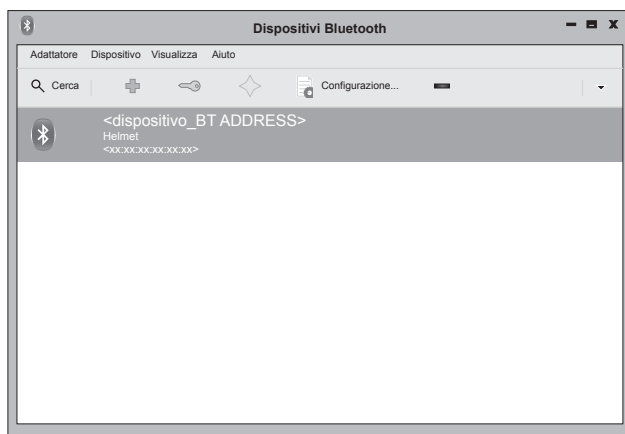

Verificare che il vostro dispositivo figuri nell'elenco dei dispositivi abbinati.

12

TOT

Uscire dalla programmazione P913.

NOTA:

Una volta che è avvenuto l'abbinamento (pairing) tra host e dispositivo, questo rimane attivo anche in caso di spegnimento, interruzione della comunicazione, ecc.



1

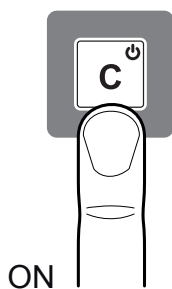

Tenere premuto il tasto C fino all'accensione del dispositivo.

2

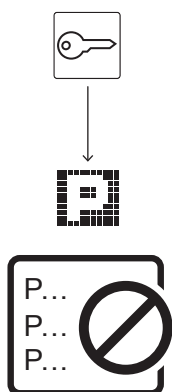

Verificare e disabilitare eventuali connessioni attive attraverso le programmazioni P902, P912 e P914.

3

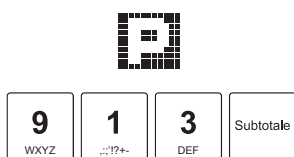

Accedere alla programmazione P913.

4

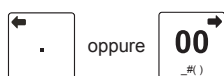

Abilitare il Bluetooth usando le frecce di selezione.

5



Confermare la selezione.

6

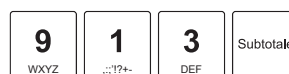

Accedere nuovamente alla programmazione P913 affinché il dispositivo sia individuabile.

7

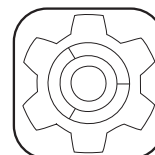

Sul dispositivo Android premere l'icona "Impostazioni" per aprire il menù.

8

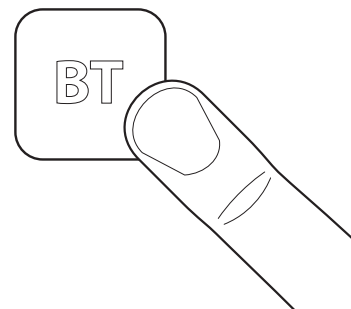

Premere sull'icona "Bluetooth".

9

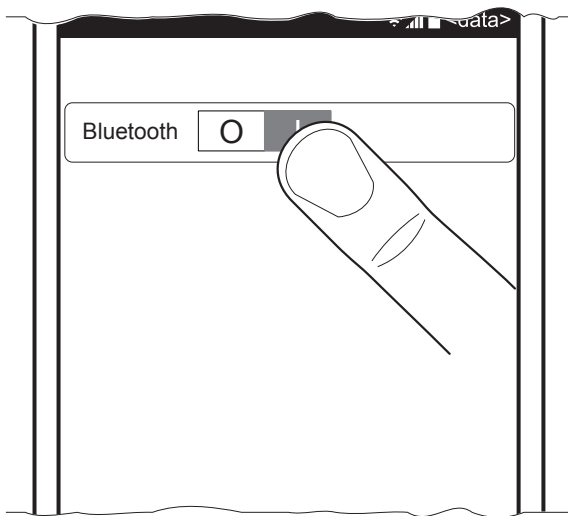

Spostare lo switch su ON per attivare la comunicazione Bluetooth e avviare la ricerca dei dispositivi disponibili.

10

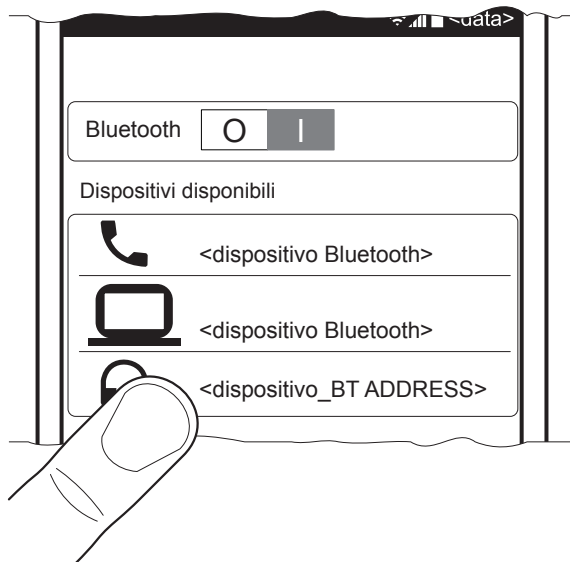

Nell'elenco dei dispositivi proposti individuare il vostro dispositivo (<dispositivo_BT ADDRESS>) e selezionarlo con un click.

11

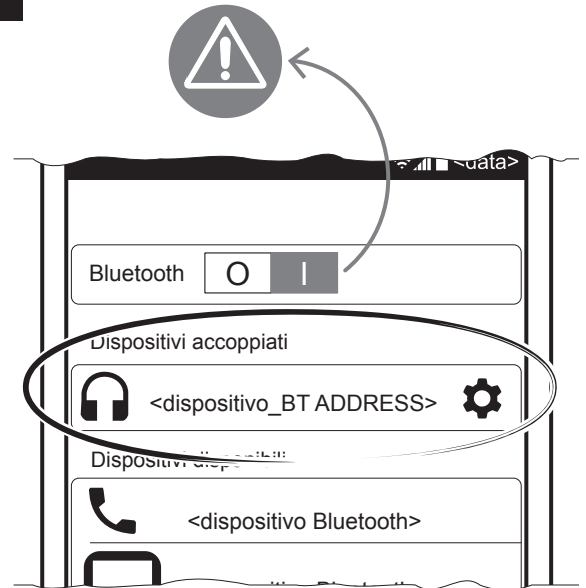

Una volta eseguita l'associazione non disattivare la comunicazione Bluetooth. In quel caso la comunicazione viene interrotta.

12

TOT

Uscire dalla programmazione P913.



1

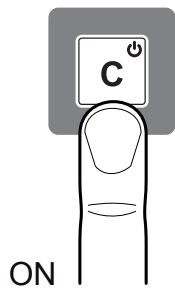

ON

Tenere premuto il tasto C fino all'accensione del dispositivo.

2

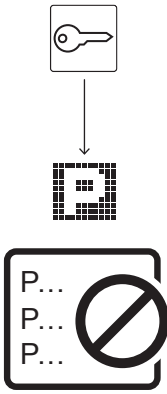

Verificare e disabilitare eventuali connessioni attive attraverso le programmazioni P902, P912 e P914.

3

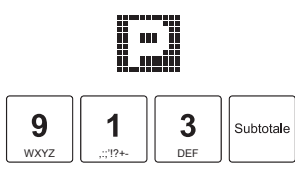

Accedere alla programmazione P913.

4



Abilitare il Bluetooth usando le frecce di selezione.

5



Confermare la selezione.

6



Accedere nuovamente alla programmazione P913 affinché il dispositivo sia individuabile.

7

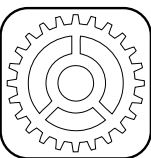

Sul dispositivo iOS premere l'icona "Impostazioni" per aprire il menù.

8

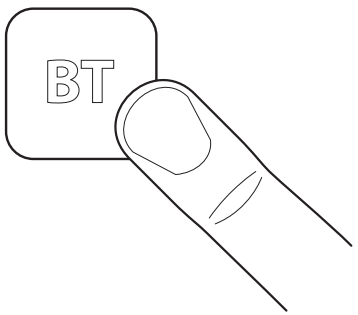

Premere sull'icona "Bluetooth".

9

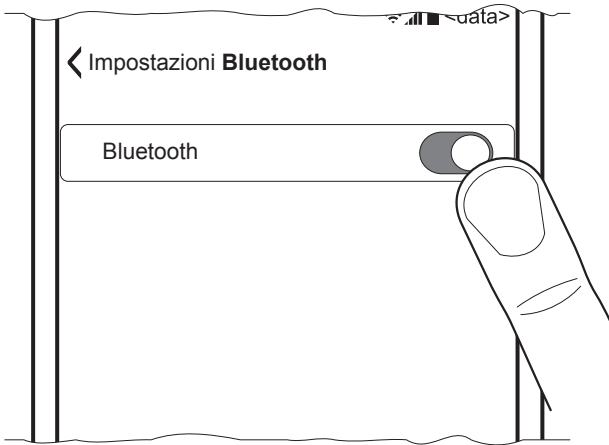

Spostare lo switch su ON per attivare la comunicazione Bluetooth e avviare la ricerca dei dispositivi disponibili.

11

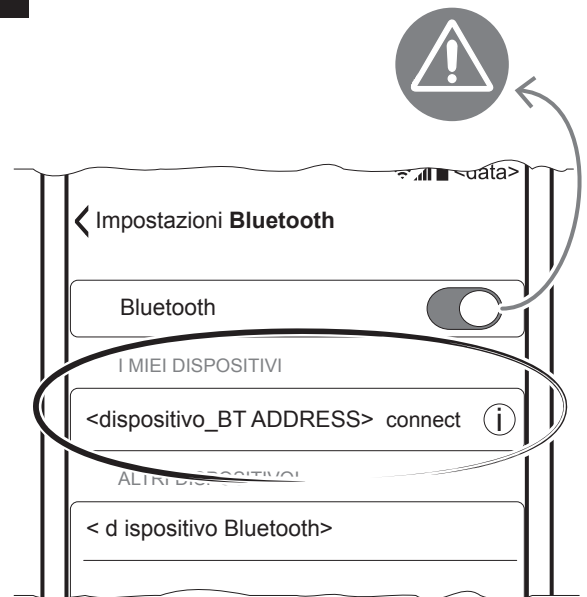

Una volta eseguita l'associazione non disattivare la comunicazione Bluetooth. In quel caso la comunicazione viene interrotta.

10

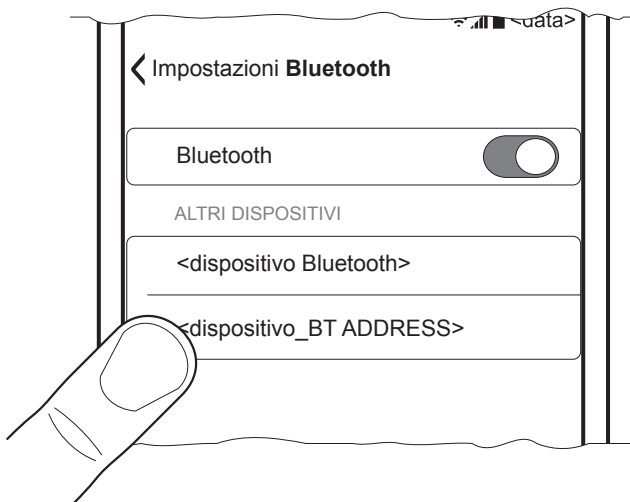

Nell'elenco dei dispositivi proposti individuare il vostro dispositivo (<dispositivo_BT ADDRESS>) e selezionarlo con un click.

12

TOT

Uscire dalla programmazione P913.



Windows Phone

1

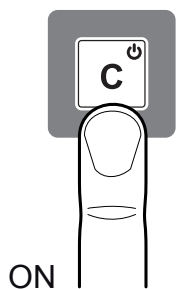

Tenere premuto il tasto C fino all'accensione del dispositivo.

2

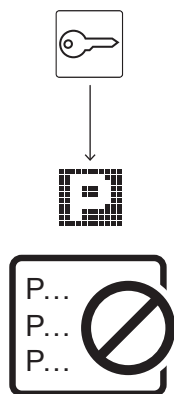

Verificare e disabilitare eventuali connessioni attive attraverso le programmazioni P902, P912 e P914.

3

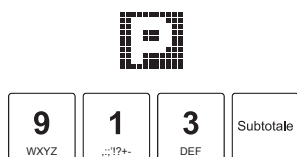

Accedere alla programmazione P913.

4

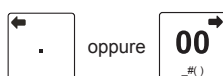

Abilitare il Bluetooth usando le frecce di selezione.

5



Confermare la selezione.

6

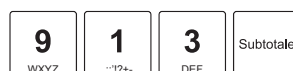

Accedere nuovamente alla programmazione P913 affinché il dispositivo sia individuabile.

7

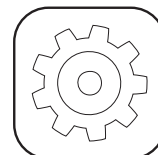

Sul dispositivo Windows premere l'icona "Impostazioni" per aprire il menù.

8

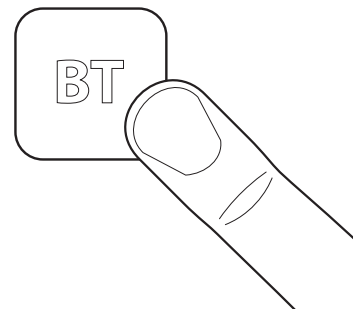

Premere sull'icona "Bluetooth".

9



Spostare lo switch su ON per attivare la comunicazione Bluetooth e avviare la ricerca dei dispositivi disponibili.

10



Nell'elenco dei dispositivi proposti individuare il vostro dispositivo (<dispositivo_BT ADDRESS>) e selezionarlo con un click.

11



Una volta eseguita l'associazione non disattivare la comunicazione Bluetooth. In quel caso la comunicazione viene interrotta.

12

TOT

Uscire dalla programmazione P913.



4.10 Abbinamento con dispositivi Wi-Fi

START RT WI-FI

Per poter abilitare ed utilizzare la connessione Wi-Fi è necessario prima disabilitare le altre connessioni attive sul dispositivo (se presenti), come la connessione Bluetooth o la connessione seriale aggiuntiva. Per le impostazioni della programmazione P912, nonché delle programmazioni P902 e P913, fare riferimento al [paragrafo 8.9](#).

1

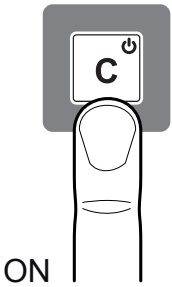

ON

Tenere premuto il tasto C fino all'accensione del dispositivo.

2

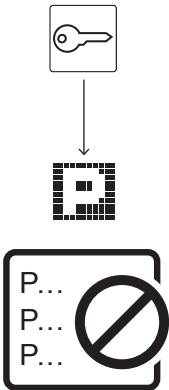

Verificare e disabilitare eventuali connessioni attive attraverso le programmazioni P902, P913 e P914.

3

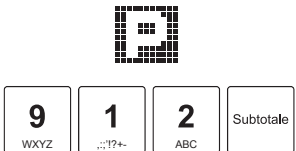

Accedere alla programmazione P912.

4



Abilitare il Wi-Fi usando le frecce di selezione.

5



Confermare la selezione.

6

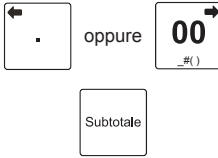

Configurare i parametri di comunicazione opportunamente (vedere [paragrafo 8.9](#)).



4.11 Esaurimento della memoria permanente di dettaglio

Il dispositivo è dotato di una memoria permanente di dettaglio opportunamente inizializzata. Tale supporto è alloggiato all'interno del dispositivo ed è un supporto non modificabile. Il dispositivo viene fornito con la memoria permanente di dettaglio già inserita e non è funzionante se detta memoria non è inserita.

L'esaurimento della memoria permanente di dettaglio viene segnalato su ogni scontrino emesso, quando rimane meno del 10% di spazio disponibile. Dopo la stampa di ogni scontrino fiscale ne viene stampato il messaggio "M. DETT. IN ESAURIMENTO". Una volta esaurito tutto lo spazio, viene stampato uno scontrino con la scritta "M. DETT. ESAURITA: ULTIMA C. FISCALE". A quel punto, dopo aver eseguito la chiusura fiscale giornaliera, la memoria permanente di dettaglio è definitivamente esaurita e consultabile solo in lettura.

Per la conservazione della memoria permanente di dettaglio esaurita fare riferimento alle normative vigenti. Per la sua sostituzione, contattare il vostro rivenditore.

4.12 Regolazione data

Le operazioni di cambio data nei dispositivi fiscali sono disciplinate dalla vigente normativa che prevede l'impossibilità di retrocedere rispetto alla data dell'ultimo azzeramento fiscale eseguito. Si prega quindi di prestare la massima attenzione a quest'operazione accertandosi di non confermare date superiori a quella in corso. Nel caso si osservi sul dispositivo fiscale una data superiore a quella in corso, si prega di prendere contatto al più presto con il centro assistenza tecnica per concordare un intervento. Un errore nell'impostazione della data genera uno stato di non conformità del dispositivo fiscale, irreversibile e soprattutto sanzionabile dai preposti organismi di controllo.

1

0 Spc=%@ **1** ..!?!+ Subtotale

```

DOCUMENTO GESTIONALE

<Nome Ditta>
<Indirizzo>
<Località>
<Telefono - Fax>

AZZERAMENTO

EURO
TOT.CORRISPETTIVO GIORNO      31,00
TOT.CUMULATIVO CORR.        5716,45

NUM.DOC.DI RESO              0
IMPORTO GIORNALIERO          0,00
IMPORTO PROGRESSIVO          0,00

NUM.DOC.DI ANNULLO           0
IMPORTO GIORNALIERO          0,00

TOT.STORNI                   0,00
    
```

Eeguire un azzeramento fiscale.

2

0 Spc=%@ **1** ..!?!+ **1** ..!?!+ Subtotale

Avviare la procedura per la regolazione della data.

3

DATA 010101
ggmmaa

Sul display viene visualizzata la data attualmente impostata (es. 1 Gennaio 2001).

4

0 Spc=%@ **1** ..!?!+ **0** Spc=%@ **1** ..!?!+ **2** ABC **1** ..!?!+ Subtotale

Digitare una nuova data nel formato [ggmmaa] (es. 1 Gennaio 2021).

5

```

DOCUMENTO GESTIONALE

<Nome Ditta>
<Indirizzo>
<Località>
<Telefono - Fax>

P (011) DATA

PRECEDENTE: <01/01/01> <ora>
NUOVA:      <01/01/21> <ora>
ORA LEGALE
<data> <ora>          DOC.GEST.<#>
NUMERO DI MATRICOLA   <matricola>

DOCUMENTO GESTIONALE
    
```

Viene emesso un documento gestionale di conferma dell'avvenuta regolazione della data.

4.13 Regolazione orario

Il dispositivo permette di abilitare il passaggio automatico tra ora legale e ora solare.
Contattare il vostro rivenditore.

1



↓



0 1 Subtotale
Spc=%@ ...!?!+-

DOCUMENTO GESTIONALE

<Nome Ditta>
<Indirizzo>
<Località>
<Telefono - Fax>

AZZERAMENTO

	EURO
TOT.CORRISPETTIVO GIORNO	31,00
TOT.CUMULATIVO CORR.	5716,45
NUM.DOC.DI RESO	0
IMPORTO GIORNALIERO	0,00
IMPORTO PROGRESSIVO	0,00
NUM.DOC.DI ANNULLO	0
IMPORTO GIORNALIERO	0,00
TOT.STORNI	0,00

Eeguire un azzeramento fiscale.

2



↓



0 1 0 Subtotale
Spc=%@ ...!?!+- Spc=%@

Avviare la procedura per la regolazione dell'orario.

3

ORA 0200
hhmm

Sul display viene visualizzato l'orario attualmente impostato (es. 02:00).

4



1 0 0 0 Subtotale
...!?!+- Spc=%@ Spc=%@ Spc=%@

Digitare un nuovo orario nel formato [hhmm] (es. 10:00).

5

DOCUMENTO GESTIONALE

<Nome Ditta>
<Indirizzo>
<Località>
<Telefono - Fax>

P(010) ORA

PRECEDENTE: <data> <02:00>
NUOVA: <data> <10:00>

ORA LEGALE
<data> <ora> DOC.GEST.<#>
NUMERO DI MATRICOLA <matricola>

DOCUMENTO GESTIONALE

Viene emesso un documento gestionale di conferma dell'avvenuta regolazione dell'orario.

4.14 Caricamento icone grafiche

Durante la programmazione dell'intestazione o dei messaggi di fine scontrino (righe di cortesia) è possibile inserire immagini grafiche (icone) scelte tra quelle archiviate nella memoria del dispositivo (catalogo icone).

Caricamento tramite MicroSD card

1

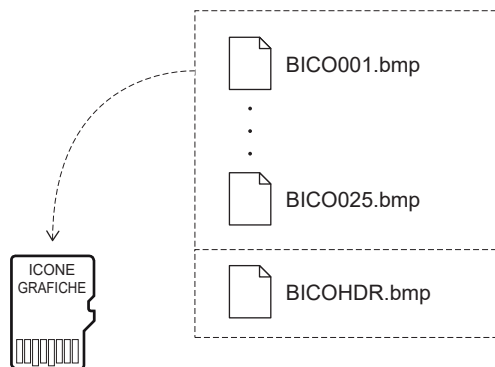

Salvare nella root di una MicroSD card le icone grafiche create rispettando le seguenti regole:

Larghezza max. = 576 pixel
 Dimensione max. = 25 kB
 Formato = Bitmap B/N (1-bit)
 Nome file = "BICO"+<3 cifre da 001 a 025>

oppure

"BICOHDR" per utilizzarlo come elemento grafico al di sopra dell'intestazione.

2

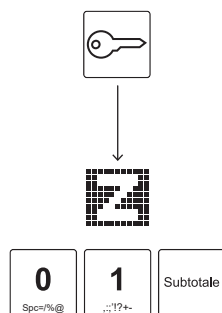

Eseguire un azzeramento fiscale.

3

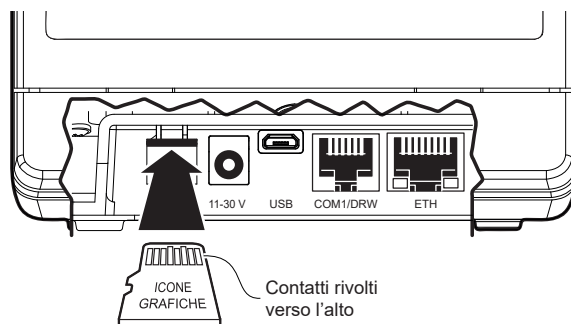

Inserire nell'apposito alloggiamento la MicroSD card contenente le icone grafiche. La MicroSD card può essere inserita in un unico senso. Eventuali forzature possono danneggiarla.

4

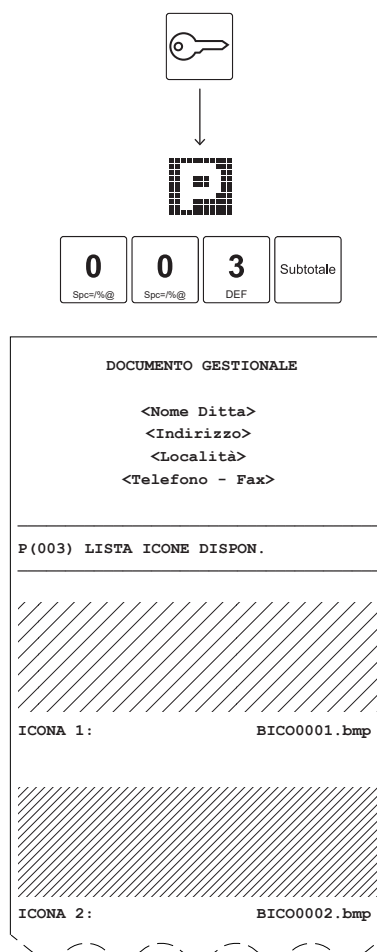

Avviare la stampa della lista delle icone disponibili sul dispositivo. Le icone grafiche presenti nella MicroSD card vengono riconosciute e caricate sul dispositivo.

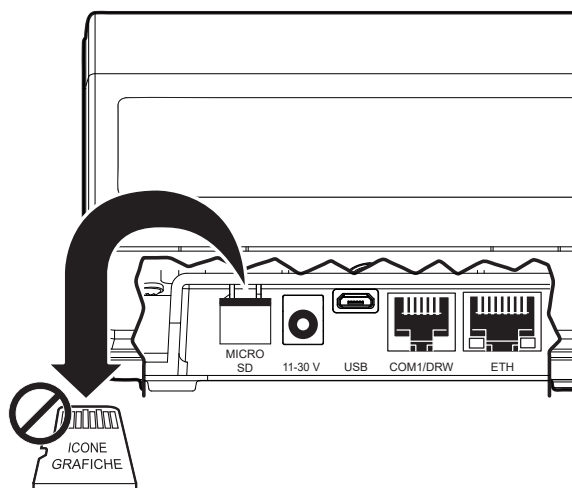
5

Estrarre la MicroSD card contenente le icone grafiche.

NOTE:

Se si stampa un'icona grafica come intestazione si perde la prima riga testuale dell'intestazione.

Per programmare l'intestazione dello scontrino, vedere il [paragrafo 8.2](#) (programmazione P021).

Per programmare la stampa periodica programmata di icone, vedere il [paragrafo 8.10](#) (programmazione P024).

Caricamento tramite USB

1

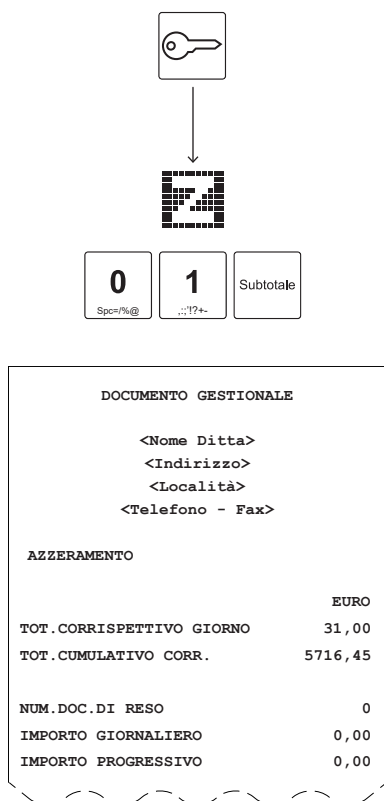

Eseguire un azzeramento fiscale.

2

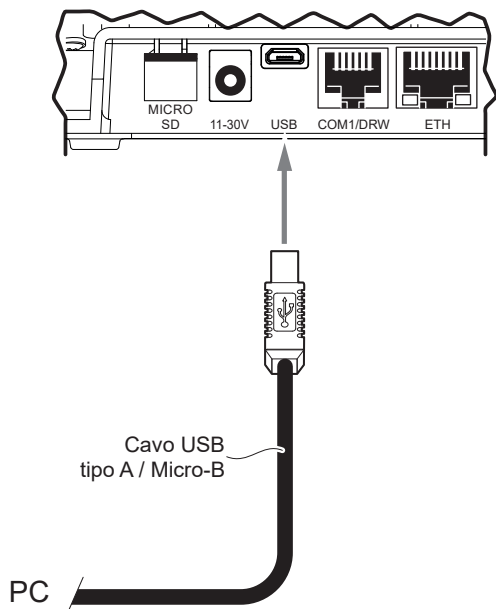

Collegare il dispositivo ad un PC tramite cavo USB.

3

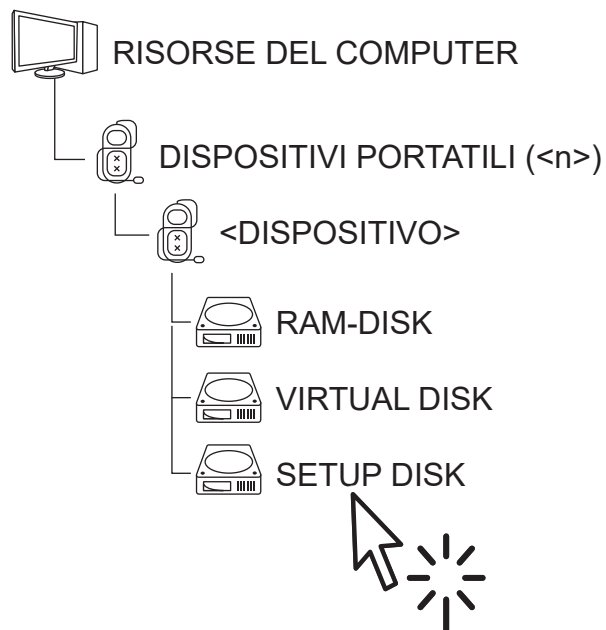

Attendere il caricamento delle unità di memorizzazione del dispositivo e accedere all'unità denominata SETUP DISK.

4

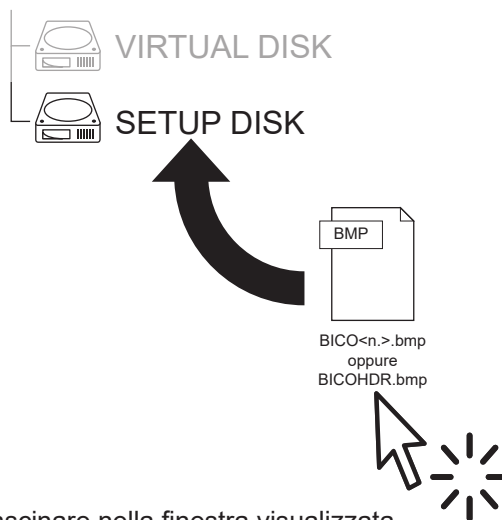

Trascinare nella finestra visualizzata, il file .BMP precedentemente denominato "BICO"<3 cifre da 001 a 025>:

Larghezza max. = 576 pixel
 Dimensione max. = 25 kB
 Formato = Bitmap B/N (1-bit)
 Nome file = "BICO"+<3 cifre da 001 a 025>

oppure

"BICOHDR" per utilizzarlo come elemento grafico al di sopra dell'intestazione.

5

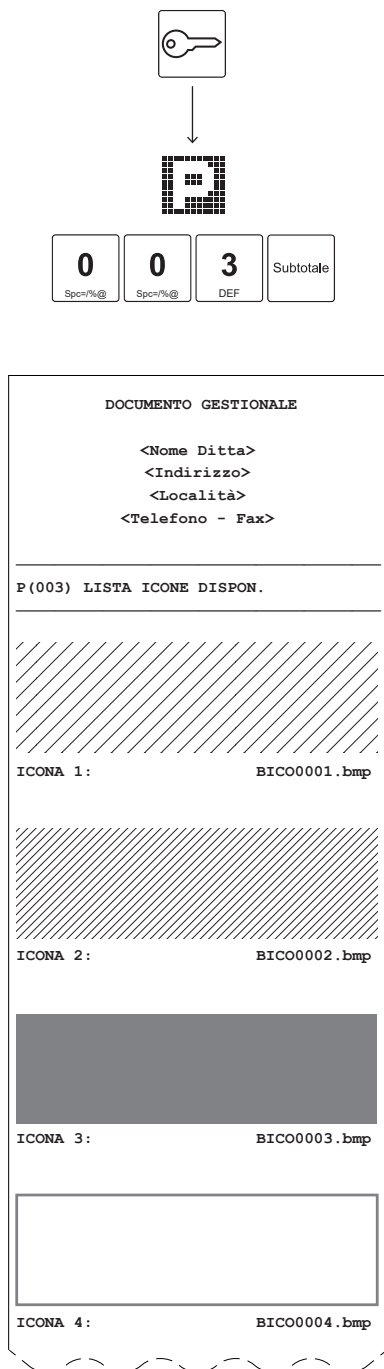

Avviare la stampa della lista delle icone disponibili sul dispositivo.

NOTE:

Se si stampa un'icona grafica come intestazione si perde la prima riga testuale dell'intestazione.

Per programmare l'intestazione dello scontrino, vedere il [paragrafo 8.2](#) (programmazione P021).

Per programmare la stampa periodica programmata di icone, vedere il [paragrafo 8.10](#) (programmazione P024).



4.15 Consultazione della memoria permanente di dettaglio da PC

Il dispositivo consente di accedere al contenuto della memoria permanente di dettaglio salvato nell'unità di memorizzazione VIRTUAL DISK. Procedere come segue:

1

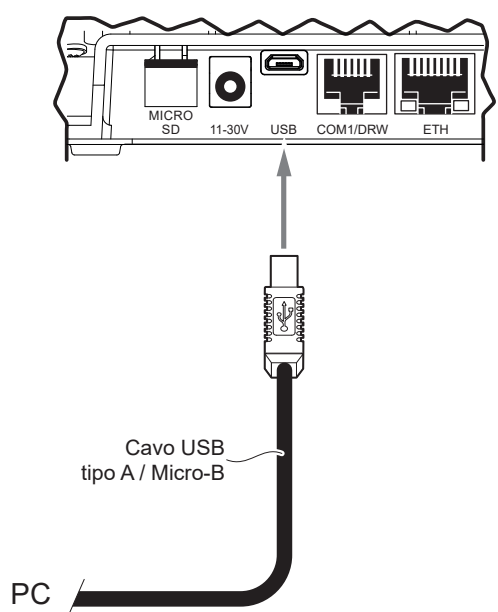

Collegare il dispositivo ad un PC tramite cavo USB.

2

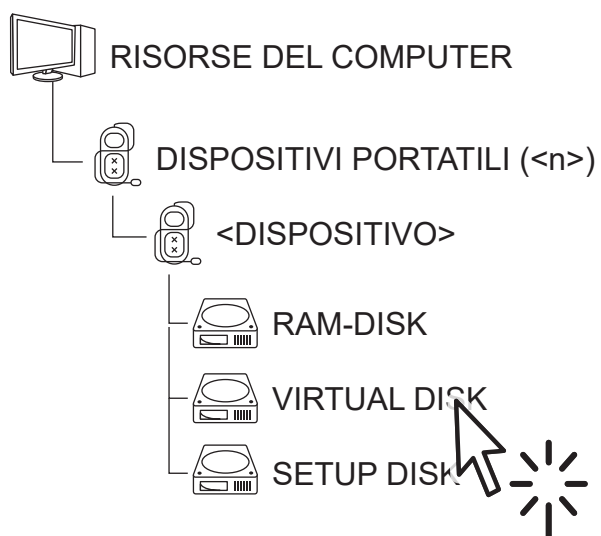

Attendere il caricamento delle unità di memorizzazione del dispositivo e accedere all'unità denominata VIRTUAL DISK.

3

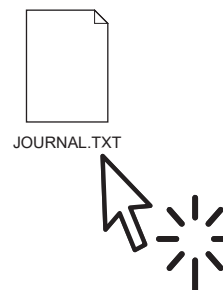

Accedere al file Journal.txt.

4.16 Configurazione da file

I parametri di setup possono essere impostati mediante la modifica del file SETUP.INI presente sull'unità di memorizzazione SETUP DISK del dispositivo. Procedere come segue:

1

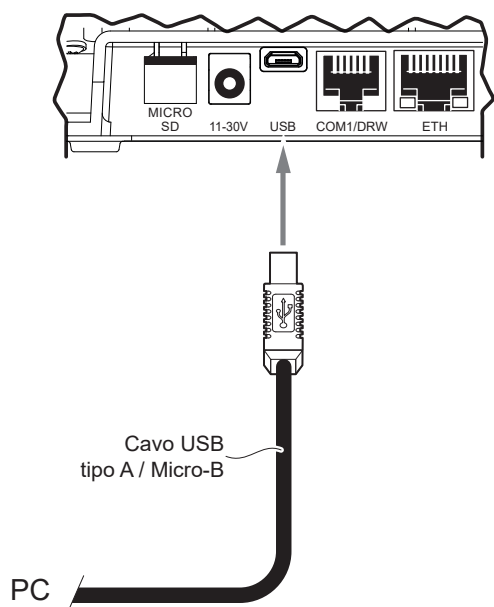

Collegare il dispositivo ad un PC tramite cavo USB.

2

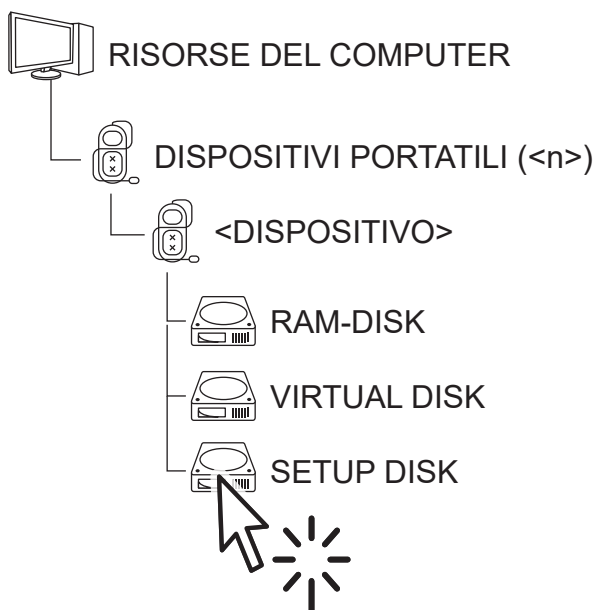

Attendere il caricamento delle unità di memorizzazione del dispositivo e accedere all'unità denominata SETUP DISK.

3

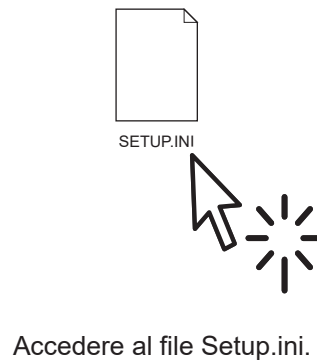

Accedere al file Setup.ini.



Il file Setup.ini è un file di configurazione che contiene tutti i parametri configurabili elencati in formato testo e divisi in sezioni. Per ogni parametro viene riportato il nome seguito dal valore correntemente impostato, affiancato dall'elenco dei valori disponibili (vedere figura).

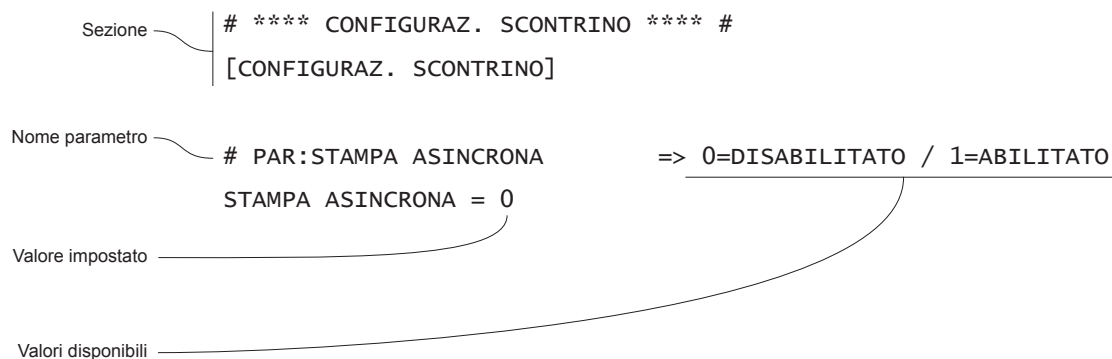

Per modificare i parametri, cambiare il valore numerico che segue il nome del parametro. Dopo aver modificato i parametri, è sufficiente salvare il file Setup.ini per rendere attive le modifiche.

Per l'elenco e la descrizione dei parametri di setup vedere il [capitolo 8](#).



5 MANUTENZIONE

5.1 Pianificazione pulizia

La pulizia regolare del dispositivo mantiene la qualità di stampa e ne prolunga la durata nel tempo. La tabella seguente riporta la pianificazione consigliata per la pulizia. Se si utilizza il dispositivo in ambienti molto polverosi, occorre ridurre gli intervalli di pulizia.

OGNI CAMBIO CARTA	
Testina di stampa	Utilizzare alcol isopropilico
Rullo	Utilizzare alcol isopropilico
Display	Utilizzare aria compressa o un panno morbido Non utilizzare prodotti a base di ammoniaca
OGNI 5 CAMBI CARTA	
Vano strapperina	Utilizzare aria compressa o pinzette
Percorso carta	Utilizzare aria compressa o pinzette
Sensori	Utilizzare aria compressa
OGNI 6 MESI O QUANDO NECESSARIO	
Carrozzeria	Utilizzare aria compressa o un panno morbido

Per le procedure specifiche, vedere le pagine successive.



5.2 Pulizia

Per le operazioni di pulizia periodica del dispositivo, fare riferimento alle istruzioni seguenti.

Sensore

1

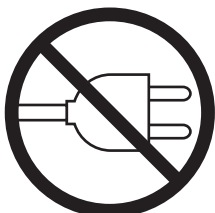

Scollegare il cavo di alimentazione e aprire il coperchio del dispositivo.

2

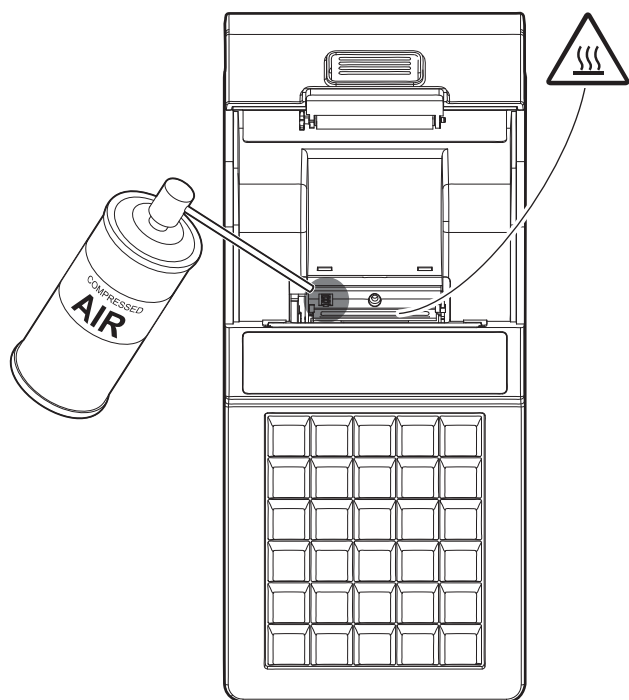

ATTENZIONE:
Non utilizzare alcol, solventi o spazzole dure. Assicurarsi che acqua o altri liquidi non penetrino all'interno del dispositivo.



Pulire il sensore del dispositivo utilizzando aria compressa.

Percorso carta

1

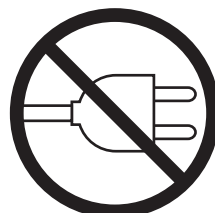

Scollegare il cavo di alimentazione e aprire il coperchio del dispositivo.

2

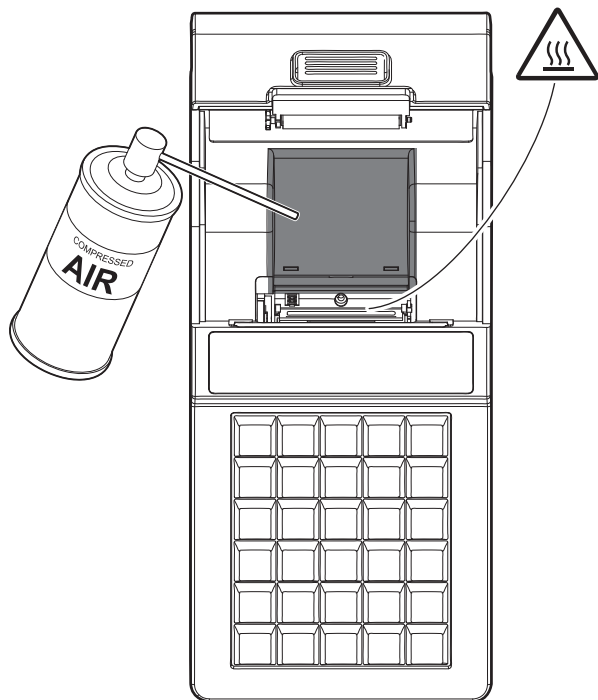

ATTENZIONE:
Non utilizzare alcol, solventi o spazzole dure. Assicurarsi che acqua o altri liquidi non penetrino all'interno del dispositivo.



Rimuovere eventuali ritagli di carta e l'accumulo di polvere presenti sulla bocca carta, sul rullo di stampa, sulla tagliatina e sulle zone vicine al sensore.

Testina di stampa

1

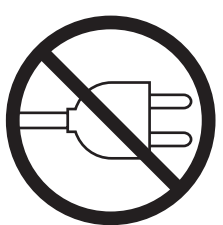

Scollegare il cavo di alimentazione e aprire il coperchio del dispositivo.

2

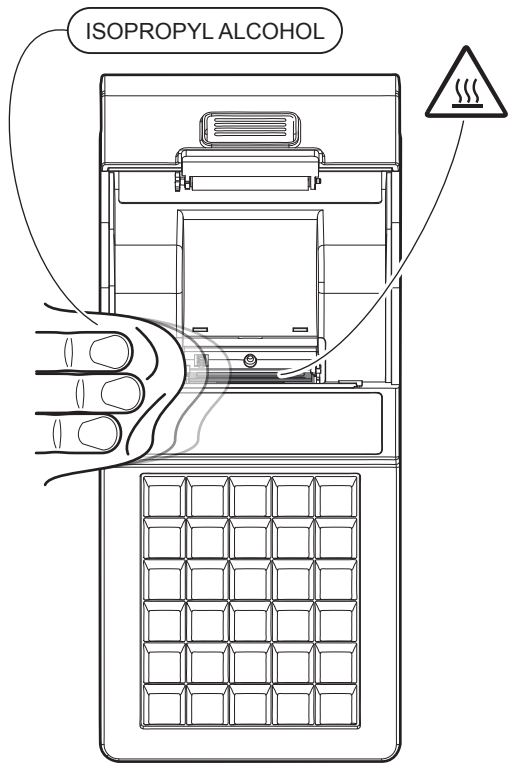

ATTENZIONE:
Non utilizzare solventi o spazzole dure. Assicurarsi che acqua o altri liquidi non penetrino all'interno del dispositivo.



Pulire la testina di stampa utilizzando un panno anti-graffio imbevuto di alcol isopropilico.

Rullo di stampa

1

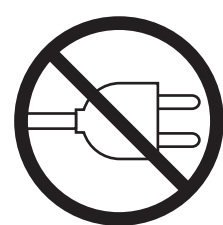

Scollegare il cavo di alimentazione e aprire il coperchio del dispositivo.

2

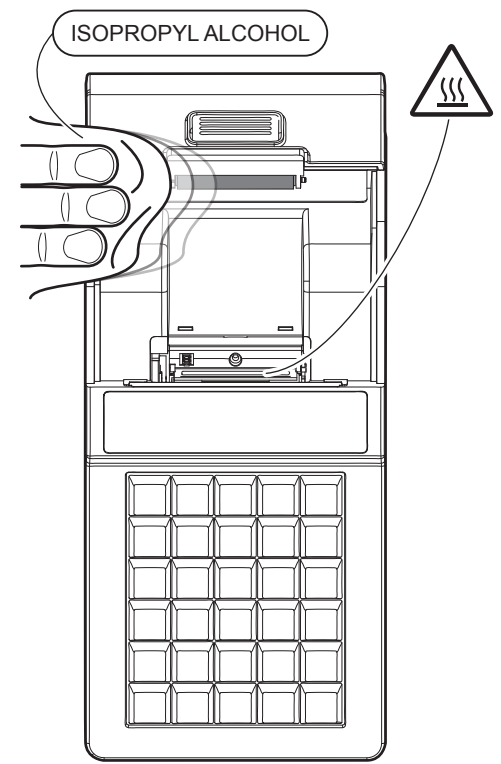

ATTENZIONE:
Non utilizzare solventi o spazzole dure. Assicurarsi che acqua o altri liquidi non penetrino all'interno del dispositivo.



Pulire il rullo di stampa utilizzando un panno anti-graffio imbevuto di alcol isopropilico.

Carrozzeria e display

1

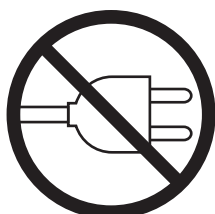

Scollegare il cavo di alimentazione.

2

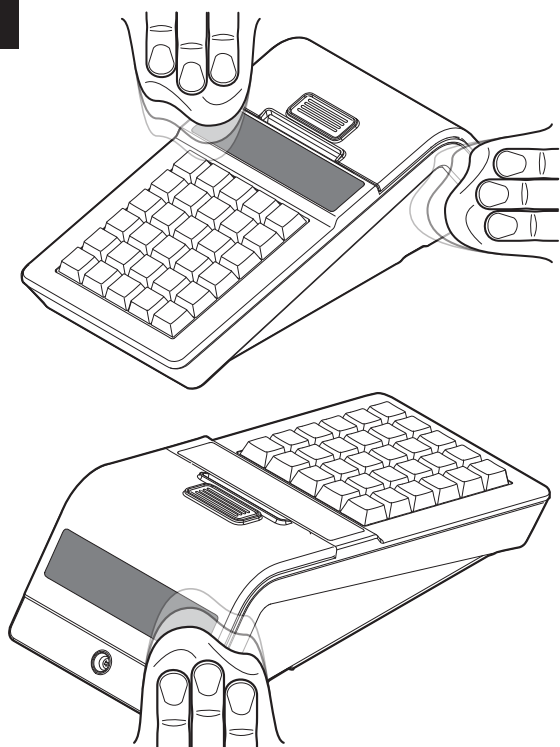

ATTENZIONE:
Non utilizzare alcol, solventi o spazzole dure. Assicurarsi che acqua o altri liquidi non penetrino all'interno del dispositivo.



Pulire il dispositivo ed i display utilizzando aria compressa o un panno morbido.

Strapperina

1

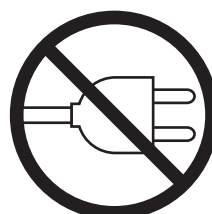

Scollegare il cavo di alimentazione e aprire il coperchio del dispositivo.

2

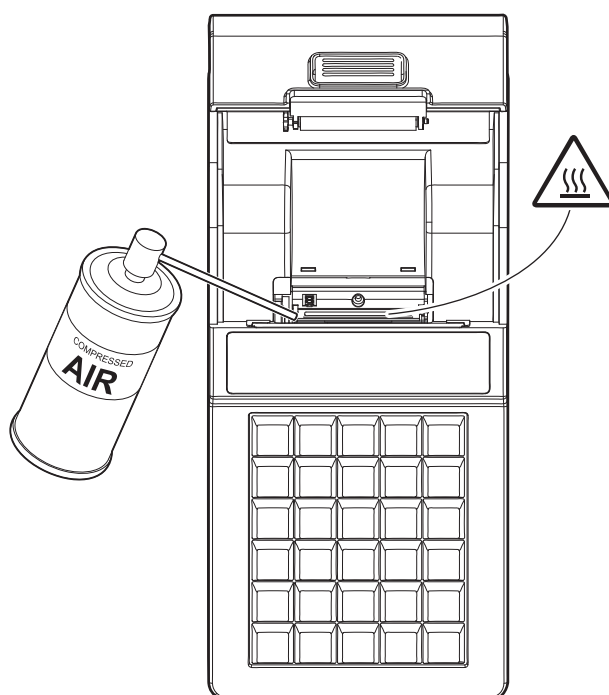

ATTENZIONE:
Non utilizzare alcol, solventi o spazzole dure. Assicurarsi che acqua o altri liquidi non penetrino all'interno del dispositivo.



Pulire il vano strapperina dal lato interno utilizzando aria compressa.



6 RAPPORTI STATISTICI E GESTIONALI

6.1 Informazioni generali

Questo capitolo descrive le funzioni eseguibili con il dispositivo in assetto Lettura (vedere [paragrafo 3.10](#)):



Le letture e le stampe non cancellano e non alterano in nessun modo gli archivi e i totalizzatori in cui sono memorizzati i dati. L'azzeramento di determinati archivi è invece controllato dalle chiusure e azzeramenti periodici di cui si parla al capitolo successivo.

Premere:

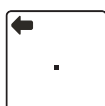

oppure



per scorrere le funzioni disponibili o per selezionare la conferma della funzione.

<CODICE>

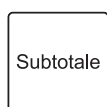

per avviare la funzione di lettura desiderata.

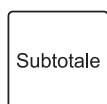

per confermare la funzione.

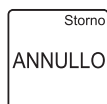

per uscire dalla funzione di lettura e tornare al menù principale.



6.2 Tabella letture

FUNZIONE	PROCEDURA		
STAMPA DOCUMENTO GESTIONALE GIORNALIERO			TOT
STAMPA LISTA RENDICONTI DISPONIBILI	0 <small>Spc=/%@</small>	0 <small>Spc=/%@</small>	Subtotale
INFORMAZIONI ECR	0 <small>Spc=/%@</small>	1 <small>::!?!?+-</small>	Subtotale
INFORMAZIONI ECR ESTESE	0 <small>Spc=/%@</small>	3 <small>DEF</small>	Subtotale
VISUALIZZA NETTO FISCALE SUL DISPLAY	0 <small>Spc=/%@</small>	5 <small>JKL</small>	Subtotale
VISUALIZZA TOTALE CASSETTO SUL DISPLAY	0 <small>Spc=/%@</small>	6 <small>MNO</small>	Subtotale
RAPPORTO FINANZIARIO GENERALE	1 <small>::!?!?+-</small>	0 <small>Spc=/%@</small>	Subtotale
RAPPORTO REPARTI GIORNO	2 <small>ABC</small>	0 <small>Spc=/%@</small>	Subtotale
RAPPORTO REPARTI PERIODO	2 <small>ABC</small>	1 <small>::!?!?+-</small>	Subtotale
RAPPORTO GRUPPI REPARTI GIORNO	2 <small>ABC</small>	2 <small>ABC</small>	Subtotale
RAPPORTO GRUPPI REPARTI PERIODO	2 <small>ABC</small>	3 <small>DEF</small>	Subtotale



FUNZIONE	PROCEDURA				
RAPPORTO REPARTO SPECIFICO (es. reparto 2)	2 ABC	4 GHI	Subtotale	2 ABC	Subtotale
RAPPORTO PLU GIORNO			3 DEF	0 SpC=/%@	Subtotale
RAPPORTO PLU PERIODO			3 DEF	1 :;!?!?+-	Subtotale
RAPPORTO ATTIVITÀ ORARIA			4 GHI	1 :;!?!?+-	Subtotale
RAPPORTO IVA GIORNO			5 JKL	0 SpC=/%@	Subtotale
RAPPORTO IVA PERIODO			5 JKL	1 :;!?!?+-	Subtotale
RAPPORTO GENERALE CLIENTI			6 MNO	0 SpC=/%@	Subtotale
RAPPORTO CLIENTE SPECIFICO (es. cliente 2)	6 MNO	1 :;!?!?+-	Subtotale	2 ABC	Subtotale
RAPPORTO PAGAMENTI PERIODO			6 MNO	2 ABC	Subtotale
RAPPORTO VALUTE GIORNO			6 MNO	8 TUV	Subtotale
RAPPORTO MEMORIA DI DETTAGLIO IN MODO DEMO			7 PQRS	3 DEF	Subtotale

**FUNZIONE****PROCEDURA**

RAPPORTO CHIUSURE MEMORIA DI DETTAGLIO PER NUMERO DI AZZERAMENTO (es. da azzeramento n.1 a n.10).
È richiesta la conferma dell'operazione.

7 PQRS	4 GHI	Subtotale	1 ::!?!?+-	Subtotale
			1 ::!?!?+-	0 Spc=/%@
				Subtotale

RAPPORTO CHIUSURE MEMORIA DI DETTAGLIO PER DATA (es. da azzeramento del 01.01.2021 a 01.02.2021).
È richiesta la conferma dell'operazione.

7 PQRS	5 JKL	Subtotale	0 Spc=/%@	1 ::!?!?+-	0 Spc=/%@
1 ::!?!?+-	2 ABC	1 ::!?!?+-	Subtotale	0 Spc=/%@	1 ::!?!?+-
0 Spc=/%@	2 ABC	2 ABC	1 ::!?!?+-		Subtotale

RAPPORTO MEMORIA DI DETTAGLIO NCHI > NSCO (es. da azzeramento n.1 e n.10, scontrini da n.1 a n.4)
Contenuto della memoria permanente di dettaglio in un intervallo di chiusure fiscali (tra numeri di scontrino).
È richiesta la conferma dell'operazione.

7 PQRS	6 MNO	Subtotale	1 ::!?!?+-	Subtotale
1 ::!?!?+-	0 Spc=/%@	Subtotale	1 ::!?!?+-	Subtotale
			4 GHI	Subtotale

RAPPORTO MEMORIA DI DETTAGLIO ULTIMO SCONTRINO

7 PQRS	7 PQRS	Subtotale
------------------	------------------	-----------

RAPPORTO GLOBALE MEMORIA DI DETTAGLIO DATA (es. dal 01.01.2021 a 01.02.2021).
Contenuto dettagliato della memoria permanente di dettaglio tra date.
È richiesta la conferma dell'operazione.

7 PQRS	8 TUV	Subtotale	0 Spc=/%@	1 ::!?!?+-	0 Spc=/%@
1 ::!?!?+-	2 ABC	1 ::!?!?+-	Subtotale	0 Spc=/%@	1 ::!?!?+-
0 Spc=/%@	2 ABC	2 ABC	1 ::!?!?+-		Subtotale

RAPPORTO MEMORIA DI DETTAGLIO Z IN CORSO
Lettura delle chiusure della memoria permanente di dettaglio attuale.

7 PQRS	9 WXYZ	Subtotale
------------------	------------------	-----------



FUNZIONE

PROCEDURA

RAPPORTO TOTALE MEMORIA DI DETTAGLIO
Per interrompere la lettura, premere il tasto C.

8 TUV	0 Spc=/%@	Subtotale
-----------------	---------------------	-----------

RAPPORTO MEMORIA DI DETTAGLIO DATA
(es. dal 01.01.2021 a 01.02.2021).
Contenuto (solo record fiscali) della memoria permanente di dettaglio tra date.
È richiesta la conferma dell'operazione.

8 TUV	1 ;:;!?+-	Subtotale	0 Spc=/%@	1 ;:;!?+-	0 Spc=/%@
1 ;:;!?+-	2 ABC	1 ;:;!?+-	Subtotale	0 Spc=/%@	1 ;:;!?+-
0 Spc=/%@	2 ABC	2 ABC	1 ;:;!?+-	Subtotale	

RAPPORTO MEMORIA DI DETTAGLIO DATA > NSCO
(es. il giorno 01.01.2021 da n.1 a n.10).
Contenuto della memoria permanente di dettaglio in un dato giorno tra numeri di scontrino.
È richiesta la conferma dell'operazione.

8 TUV	2 ABC	Subtotale	0 Spc=/%@	1 ;:;!?+-	0 Spc=/%@
1 ;:;!?+-	2 ABC	1 ;:;!?+-	Subtotale	1 ;:;!?+-	Subtotale
			1 ;:;!?+-	0 Spc=/%@	Subtotale

RAPPORTO LETT. INFO MEMORIA DI DETTAGLIO
Dati identificativi della memoria permanente di dettaglio.

8 TUV	3 DEF	Subtotale
-----------------	-----------------	-----------

RAPPORTO MEMORIA DI DETTAGLIO DATA NOF
(es. dal 01.01.2021 a 01.02.2021).
Lettura della memoria permanente di dettaglio dei documenti non fiscali (es. fatture) tra date.
È richiesta la conferma dell'operazione.

8 TUV	6 MNO	Subtotale	0 Spc=/%@	1 ;:;!?+-	0 Spc=/%@
1 ;:;!?+-	2 ABC	1 ;:;!?+-	Subtotale	0 Spc=/%@	1 ;:;!?+-
0 Spc=/%@	2 ABC	2 ABC	1 ;:;!?+-	Subtotale	



FUNZIONE

PROCEDURA

RAPPORTO MEMORIA DI DETTAGLIO DATA > NSCO NOF (es. il giorno 01.01.2021 da n.1 a n.10).

Lettura dei documenti non fiscali (es. fatture) nella memoria permanente di dettaglio in un dato giorno tra numeri di documenti non fiscali.

È richiesta la conferma dell'operazione.

8 TUV	7 PQRS	Subtotale	0 Spc=/%@	1 ::!?!?+-	0 Spc=/%@
1 ::!?!?+-	2 ABC	1 ::!?!?+-	Subtotale	1 ::!?!?+-	Subtotale
			1 ::!?!?+-	0 Spc=/%@	Subtotale

RAPPORTO MEMORIA DI DETTAGLIO DATA NOTA DI CREDITO (es. dal 01.01.2021 a 01.02.2021).

Lettura delle note di credito nella memoria permanente di dettaglio tra date. È richiesta la conferma dell'operazione.

8 TUV	8 TUV	Subtotale	0 Spc=/%@	1 ::!?!?+-	0 Spc=/%@
1 ::!?!?+-	2 ABC	1 ::!?!?+-	Subtotale	0 Spc=/%@	1 ::!?!?+-
	0 Spc=/%@	2 ABC	2 ABC	1 ::!?!?+-	Subtotale

RAPPORTO MEMORIA DI DETTAGLIO DATA > NSCO NOTA DI CREDITO (es. il giorno 01.01.2021 da n.1 a n.10).

Lettura delle note di credito nella memoria permanente di dettaglio in un dato giorno tra numeri di note di credito.

È richiesta la conferma dell'operazione.

8 TUV	9 WXYZ	Subtotale	0 Spc=/%@	1 ::!?!?+-	0 Spc=/%@
1 ::!?!?+-	2 ABC	1 ::!?!?+-	Subtotale	1 ::!?!?+-	Subtotale
			1 ::!?!?+-	0 Spc=/%@	Subtotale

RAPPORTO GENERALE OPERATORI

9 WXYZ	0 Spc=/%@	Subtotale
------------------	---------------------	-----------

RAPPORTO OPERATORE SPECIFICO (es. operatore 2)

9 WXYZ	1 ::!?!?+-	Subtotale	2 ABC	Subtotale
------------------	----------------------	-----------	-----------------	-----------

RAPPORTO OPERATORE ATTIVO

9 WXYZ	2 ABC	Subtotale
------------------	-----------------	-----------

RAPPORTO MEMORIA DI RIEPILOGO VERIFICHE PERIODICHE

9 WXYZ	4 GHI	Subtotale
------------------	-----------------	-----------

RAPPORTO MEMORIA DI RIEPILOGO UPGRADE FIRMWARE

9 WXYZ	5 JKL	Subtotale
------------------	-----------------	-----------



FUNZIONE

PROCEDURA

RAPPORTO MEMORIA DI RIEPILOGO TRA
AZZERAMENTI (es. da azzeramento n.1 a n.10).
È richiesta la conferma dell'operazione.

9 WXYZ	6 MNO	Subtotale	1 ;:;!?+-	Subtotale
			1 ;:;!?+-	0 Spc=/%@
				Subtotale

RAPPORTO MEMORIA DI RIEPILOGO TRA DATE
(es. da azzeramento del 01.01.2021 a 01.02.2021).
È richiesta la conferma dell'operazione.

9 WXYZ	7 PQRS	Subtotale	0 Spc=/%@	1 ;:;!?+-	0 Spc=/%@
1 ;:;!?+-	2 ABC	1 ;:;!?+-	Subtotale	0 Spc=/%@	1 ;:;!?+-
	0 Spc=/%@	2 ABC	2 ABC	1 ;:;!?+-	Subtotale

RAPPORTO MEMORIA DI RIEPILOGO SOMMA
TRA DATE (es. da azzeramento del 01.01.2021 a
01.02.2021).
È richiesta la conferma dell'operazione.

9 WXYZ	8 TUV	Subtotale	0 Spc=/%@	1 ;:;!?+-	0 Spc=/%@
1 ;:;!?+-	2 ABC	1 ;:;!?+-	Subtotale	0 Spc=/%@	1 ;:;!?+-
	0 Spc=/%@	2 ABC	2 ABC	1 ;:;!?+-	Subtotale

RAPPORTO MEMORIA DI RIEPILOGO SOMMA TRA
AZZERAMENTI (es. da n.1 a n.10).
È richiesta la conferma dell'operazione.

9 WXYZ	9 WXYZ	Subtotale	1 ;:;!?+-	Subtotale
			1 ;:;!?+-	0 Spc=/%@
				Subtotale





7 CHIUSURE / AZZERAMENTI

7.1 Informazioni generali

Questo capitolo descrive le funzioni eseguibili con il dispositivo in assetto Azzeramento (vedere [paragrafo 3.10](#)) e cioè:



CHIUSURA FISCALE	È l'operazione da eseguire obbligatoriamente al termine di ogni giornata.
AZZERAMENTI PERIODICI	Si tratta dell'azzeramento dei totalizzatori periodici utilizzati per l'emissione dei rapporti di tipo gestionale.

Premere:

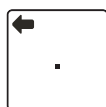

oppure

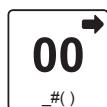

per scorrere le funzioni disponibili o per selezionare la conferma della funzione.

<CODICE>

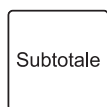

per avviare la funzione di lettura desiderata.

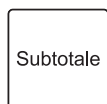

per confermare la funzione.



7.2 Tabella azzeramenti

FUNZIONE	PROCEDURA		
STAMPA LISTA AZZERAMENTI DISPONIBILI	0 SpC=/%@	0 SpC=/%@	Subtotale
<p>CHIUSURA FISCALE (vedere anche paragrafo 16.1).</p> <p>Quando la memoria permanente di riepilogo è in via di esaurimento, all'inizio dello scontrino di chiusura fiscale viene stampato il numero di chiusure ancora effettuabili.</p>	Subtotale	oppure	0 SpC=/%@
			1 ;:;! ?+-
			Subtotale
REPARTI PERIODO	2 ABC	0 SpC=/%@	Subtotale
PLU PERIODO	2 ABC	1 ;:;! ?+-	Subtotale
ATTIVITÀ ORARIA	4 GHI	1 ;:;! ?+-	Subtotale
IVA PERIODO	5 JKL	1 ;:;! ?+-	Subtotale
TOTALIZZATORI CLIENTI	6 MNO	0 SpC=/%@	Subtotale
MODALITÀ DI PAGAMENTO	6 MNO	1 ;:;! ?+-	Subtotale
TOTALIZZATORI OPERATORE	9 WXYZ	2 ABC	Subtotale

8 PROGRAMMAZIONI

8.1 Informazioni generali

Questo capitolo descrive le funzioni eseguibili con il dispositivo in assetto Programmazione (vedere [paragrafo 3.10](#)).



Premere:

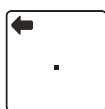

oppure

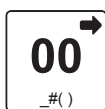

per scorrere le funzioni disponibili o per selezionare la conferma della funzione.

<CODICE>

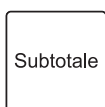

per avviare la funzione di programmazione desiderata.

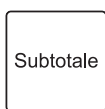

per confermare la funzione e passare alla voce successiva.

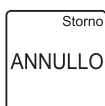

per uscire dalla programmazione senza salvare la funzione.



per confermare la funzione ed uscire dalla programmazione.

In tutte le programmazioni che seguono, nelle quali è prevista la digitazione di caratteri, sarà possibile forzare l'immissione dei soli caratteri numerici premendo una volta il tasto:



Premendolo nuovamente il tasto tale modalità verrà disattivata e si tornerà alla modalità di immissione di caratteri alfanumerici. Per ulteriori dettagli riguardanti a quali tasti è associata tale funzione, vedere [paragrafo 3.7](#).

NOTA:

Quando sullo scontrino viene stampato il simbolo significa che il valore è bloccato e non può essere modificato.



8.2 Programmazioni generali

	FUNZIONE	VALORE	DESCRIZIONE
P000	LISTA PROGRAMMAZIONI DISPONIBILI		Permette la stampa della lista delle programmazioni disponibili.
P001	LISTA PROGRAMMAZIONI OPZ GEN.		Permette la stampa della lista delle programmazioni opzionali.
P002	LISTA CONFIGURAZIONE TASTI		Permette la stampa della lista delle funzioni dei tasti della tastiera.
P010	ORA		Permette di programmare l'ora (vedere paragrafo 4.13). AVVERTENZA: Questa programmazione può essere effettuata solo dopo una chiusura fiscale.
P011	DATA		Permette di programmare la data (vedere paragrafo 4.12). AVVERTENZA: Questa programmazione può essere effettuata solo dopo una chiusura fiscale.
P012	ABILITAZIONE ALLARME MEZZANOTTE		Permette di abilitare/disabilitare un segnale acustico di preavviso. Se abilitato, viene stampato uno scontrino 10 minuti prima della mezzanotte e viene emesso un segnale acustico. Successivamente verrà emesso un segnale acustico di avviso ogni 60 secondi.
P013	NUMERO CASSA	(da 0 a 99)	Permette di assegnare ad ogni cassa un numero identificativo. Tale numero sarà utilizzato per identificare la stampante alla quale indirizzare la vendita da protocollo. Il numero della cassa può essere utilizzato inoltre per distinguere più dispositivi in un punto vendita e verrà visualizzato su ogni documento commerciale e chiusura che verrà stampato. 0 = numero cassa non impostato.
P014	DISPOSIZIONE TASTI		Permette di personalizzare la tastiera. (vedere paragrafo 16.2).
P015	CONFIGURAZ. TASTIERA	Click tastiera	Permette di abilitare/disabilitare una segnalazione acustica alla pressione del tasto.



FUNZIONE		VALORE	DESCRIZIONE
P016	TABELLA ALIQUOTE IVA	Percentuale (da 1 a 5) (da 0.01% a 99.99%)	<p>Permette di impostare la percentuale dell'IVA. La tabella aliquote IVA è la seguente: Da IVA 1 a IVA 5 = da 0.01% a 99.99% IVA 6 = IVA esente IVA 7 = esclusa IVA 8 = non soggetta IVA IVA 9 = non imponibile IVA 10 = regime del margine IVA 11 = operazione non IVA IVA 12 = ventilazione IVA</p> <p>NOTA: Effettuare una chiusura fiscale prima di modificare il parametro. Le aliquote IVA da IVA 6 a IVA 12 non sono modificabili/impostabili e sono visibili soltanto attraverso la programmazione P001.</p>
			<p>Permette di selezionare l'intensità di stampa sullo scontrino.</p> <p>NOTA: valori di intensità di stampa superiori al livello medio predefinito possono pregiudicare la durata della testina del dispositivo.</p>
P018	PARAMETRI STAMPANTE	Energia di stampa (da -24 a 24)	
		Velocità di stampa (da 55% a 100%)	Permette di selezionare la velocità di stampa dello scontrino.
		Linee coda scontrino (da 0 a 20)	Permette di programmare lo spazio in coda allo scontrino (linee di stampa).
		Compressione interlinea (da 0 a 2)	Permette di programmare lo spazio di interlinea: 0 = spazio minimo; 1 = spazio standard; 2 = spazio massimo.
P019	CONFIGURAZIONI GENERALI	Obbligo di subtotale	Permette di abilitare/disabilitare l'obbligo dei premere il tasto SUBTOTALE prima di totalizzare una vendita.
		Incrementa automaticamente nota credito	Permette di abilitare/disabilitare l'assegnazione automatica del numero progressivo al documento nota di credito.
		Abilita accesso memorie	Permette all'esercente di abilitare/disabilitare (anche da remoto) l'accesso, la lettura, la ristampa e/o l'esportazione dati delle memorie di dettaglio e di riepilogo.



FUNZIONE	VALORE	DESCRIZIONE
	(segue) Abilita accesso memorie	NOTA: L'accesso alle memorie è attivo di default. Una volta disabilitato l'accesso alle memorie, quando il dispositivo verrà collegato ad un PC, le memorie non saranno visibili e saranno inibite la lettura, la ristampa e l'esportazione dei dati contenuti nelle memorie di dettaglio e di riepilogo.
	Standby (da 1 a 9)	Permette di abilitare/disabilitare la modalità di sospensione (e conseguente risparmio energetico) del dispositivo.
	Standby minuti (da 1 a 9)	Permette di scegliere dopo quanti minuti il dispositivo deve entrare in modalità di sospensione (da 1 a 9 minuti).
	LCD in reverse	Permette di visualizzare in reverse i caratteri sui display ovvero il colore dei caratteri viene invertito rispetto al colore dello sfondo.
	Modo FPU	Permette di selezionare le modalità del dispositivo alla sua accensione. AUTOMATICO = all'accensione del dispositivo viene ripristinata la modalità impostata prima dello spegnimento; FORZA FPU = all'accensione del dispositivo si attiva la modalità FPU; FORZA LOCALE = all'accensione del dispositivo si attiva la modalità LOCALE; FORZA ANNULLO SF = all'accensione del dispositivo si attiva la modalità che era impostata prima dello spegnimento e la transazione in sospeso viene annullata.
	Ora legale automatica	Permette di abilitare/disabilitare il cambio automatico dell'ora legale.
	Codici PLU a prezzo	Permette di effettuare vendite di PLU bilancia o di PLU a prezzo variabile. Occorre quindi: 1. collegare il lettore di codici a barre alla porta di comunicazione (vedere paragrafo 4.1). 2. programmare la porta a cui è collegato impostando i parametri mediante la programmazione P902 (vedere paragrafo 8.9). 3. impostare la programmazione P019 scegliendo una delle seguenti opzioni: <ul style="list-style-type: none">• NON GESTITO = tutte le cifre costituiscono il codice PLU.• CODICE 5, PREZZO 5 = 5 caratteri per il codice, 5 caratteri per il prezzo.



FUNZIONE	VALORE	DESCRIZIONE
	(segue) Codici PLU a prezzo	<p>NOTA: Nel caso di scelta dell'opzione CODICE 5, PREZZO 5, tra i caratteri che costituiscono il codice ed i caratteri che costituiscono il prezzo occorre inserire il valore nullo 0 (check digit).</p> <ul style="list-style-type: none"> • CODICE 5, PREZZO 6 = 5 caratteri per il codice, 6 caratteri per il prezzo. • CODICE 6, PREZZO 5 = 6 caratteri per il codice, 5 caratteri per il prezzo. <p>4. programmare tramite la programmazione P220 (vedere paragrafo 8.4) il PLU il cui codice deve corrispondere al codice PLU bilancia con la parte relativa al check digit ed al prezzo a zero.</p> <p>Le condizioni da rispettare sono le seguenti:</p> <ul style="list-style-type: none"> • il codice da inserire deve essere di 13 cifre; • il primo numero, ossia il prefisso, deve essere 2; • il codice prodotto che segue può essere di 5 o 6 caratteri (a seconda di come si è programmata la programmazione P019, vedere il punto 3, sopra).
	Contrasto cliente (da 0 a 9)	Permette di impostare il livello di contrasto del display cliente. In caso di scelta errata, premere il tasto C per correggere il valore e selezionare (mediante i tasti numerici da 0 a 9) il nuovo valore desiderato.
	Contrasto operatore (da 0 a 9)	Permette di impostare il livello di contrasto del display operatore. In caso di scelta errata, premere il tasto C per correggere il valore e selezionare (mediante i tasti numerici da 0 a 9) il nuovo valore desiderato.
P020	CONFIGURAZIONE SCONTRINO	<p>Stampa asincrona</p> <p>Permette di impostare la modalità di stampa: DISABILITATA = stampa linea/linea, non bufferizzata; ABILITATA = accumulo delle battute con stampa finale, bufferizzata.</p> <hr/> <p>Stampa documento annullato</p> <p>Permette di abilitare/disabilitare la stampa del resoconto della transazione annullata.</p> <p>NOTA: Valido solo se "Stampa asincrona" è abilitata (bufferizzata).</p>



FUNZIONE	VALORE	DESCRIZIONE
	Intestazione su non fiscale	Permette di abilitare/disabilitare la stampa dell'intestazione su documenti non fiscali (es. rendiconto reparti periodo).
	Stampa codice PLU	Permette di abilitare/disabilitare, per operazioni su PLU, la stampa del relativo codice.
	Stampa subtotale	Permette di abilitare/disabilitare la stampa del subtotale quando si preme il tasto: DISABILITATA = visualizza il subtotale sul display; ABILITATA = visualizza il subtotale sul display e lo stampa sullo scontrino.
	Stampa contapezzi	Permette di abilitare/disabilitare la stampa a fine scontrino del numero pezzi.
	Intestazione su multiscontrino	Permette di abilitare/disabilitare la stampa dell'intestazione anche sugli scontrini non fiscali emessi mediante la funzione multiscontrino. NOTA: Valido solo se "Intestazione su non fiscale" è abilitata.
	Stampa solo voci movimentate	Permette di abilitare/disabilitare la stampa dei rapporti finanziari con le sole voci movimentate.
	Stampa periodici	Permette di abilitare/disabilitare la stampa dei contatori periodici nei rapporti finanziari.
	Stampa operatore	Permette di abilitare/disabilitare la stampa a inizio scontrino dell'operatore.
	Qty 1 stampa 1x	Permette di abilitare/disabilitare la stampa dell'indicazione "1x" per le quantità unitarie.
	Copia scontrino	Permette di abilitare/disabilitare la stampa di una copia non fiscale dell'ultimo scontrino emesso alla pressione del tasto CONTANTE.
	Dettaglio tutti pagamenti	Permette di stampare/non stampare il dettaglio di tutti i pagamenti. Se abilitato stampa sempre il dettaglio dei pagamenti. Se disabilitato stampa solo i pagamenti mandatori per legge.



FUNZIONE		VALORE	DESCRIZIONE
P021	INTESTAZIONE SCONTRINO	Proprietà (da 1 a 9)	Permette di impostare le proprietà dell'intestazione scontrino: NESSUNO DOPPIA ALTEZZA DOPPIA LARGHEZZA DOPPIA LARGHEZZA+DOPPIA ALTEZZA GRASSETTO COMPRESSO COMPRESSO+GRASSETTO ITALICO ICONA NUMERO #
		Descrizione (<Ins. testo>)	Permette di impostare le descrizioni dell'intestazione scontrino (max. 32 caratteri ognuna).
P023	MESSAGGIO FINE SCONTRINO	Proprietà (1, 2)	Permette di impostare le proprietà del messaggio di fine scontrino: NESSUNO DOPPIA ALTEZZA DOPPIA LARGHEZZA DOPPIA LARGHEZZA+DOPPIA ALTEZZA GRASSETTO COMPRESSO COMPRESSO+GRASSETTO ITALICO ICONA NUMERO #
		Descrizione (<Ins. testo>)	Permette di impostare le descrizioni dell'intestazione scontrino (max. 32 caratteri ognuna).
P041	MULTISCONTRINO AUTOMATICO		Permette di abilitare/disabilitare la funzione multiscontrino che consente di emettere scontrini non fiscali riportanti le vendite, registrate in uno scontrino fiscale precedentemente emesso, suddivise per gruppi di reparti appositamente predisposti (vedere paragrafo 8.3 , programmazione P120).
P042	RAPPORTI GESTIONALI AUTOMATICI	Obbliga stampa periodo	Permette di abilitare/disabilitare la stampa del report prima di azzerare il contatore. NOTA: Se disabilitata non permette l'azzeramento dei contatori periodici.
		Rapporto finanziario	Permette di abilitare/disabilitare la stampa automatica del rapporto finanziario dopo aver effettuato la chiusura fiscale.



FUNZIONE		VALORE	DESCRIZIONE
		Rapporto IVA	Permette di abilitare/disabilitare la stampa automatica del rapporto IVA dopo aver effettuato la chiusura fiscale.
		Rapporto operatori	Permette di abilitare/disabilitare la stampa di questo rapporto quando si effettua la chiusura giornaliera.
		Rapporto reparti	Permette di abilitare/disabilitare la stampa automatica del rapporto dei reparti dopo aver effettuato la chiusura fiscale.
P060	ELENCO FUNZIONI MULTIPLE	Da funzione multipla (da 1 a 5) A funzione multipla (da 1 a 5)	Permette la stampa della lista delle funzioni multiple programmate (programmazione P061).
P061	CREAZIONE FUNZIONE MULTIPLA (MACRO) Vedere anche paragrafo 16.4	# funzione multipla (da 1 a 5) Cod. (da 0 a 999999999999) Abilita funzione Operatore abilitato Funzione (da 1 a 25)	Permette di inserire il numero che identifica univocamente la funzione multipla (macro). Permette di associare alla funzione multipla un codice composto da un massimo di 12 cifre, utilizzabile per richiamare la funzione con il tasto FUNZIONE MULTIPLA GENERICA. Permette di abilitare/disabilitare l'uso della funzione multipla (macro). Permette di abilitare/disabilitare l'uso della funzione multipla (macro) solo ad operatori abilitati. TUTTI OPERAT. = tutti gli operatori possono utilizzare la funzione multipla; SOLO OPER. ABIL. = la funzione multipla può essere utilizzata solamente dall'operatore abilitato. Permette di impostare le funzioni da associare alla funzione multipla (macro) mediante selezione oppure digitando le tre cifre del codice funzione (es. per pagamento in contanti digitare 102+SBT).
P062	CANCELLAZIONE FUNZIONI MULTIPLE	Da funzione multipla (da 1 a 5) A funzione multipla (da 1 a 5)	Permette la cancellazione totale o parziale di un intervallo della lista funzioni multiple (macro) programmate sul dispositivo. È richiesta la conferma dell'operazione.



FUNZIONE	VALORE	DESCRIZIONE
P070	FATTURE	<p>Sezionale fatture</p> <p>Permette di inserire un prefisso o un suffisso alfanumerico (max. 24 caratteri) che identifica la sezione di un documento fiscale e che verrà aggiunto al numero di fattura. Questa dicitura può risultare utile quando si intende distinguere i documenti emessi; ad esempio, se si ha la stessa partita IVA ma più di un punto vendita, il sezionale della fattura permette di differenziare e di distinguere le fatture evitando che vengano interpretate come duplicati.</p>
		<p>Password fatture</p> <p>Consente di impostare la password per poter accedere al servizio di fatturazione elettronica. Contattare il vostro rivenditore.</p>

8.3 Gestione reparti

	FUNZIONE	VALORE	DESCRIZIONE
P100	LISTA PROGRAMMAZIONI REPARTI		Permette la stampa della lista delle possibili programmazioni dei reparti.
P110	CONFIGURAZIONE GLOBALE REPARTI	Accumulo netto sconto subtotale	Permette di abilitare/disabilitare il netto di sconti su subtotale sulle totalizzazioni memorizzate per i reparti.
		Tipo gruppi stampa	Permette di stabilire come creare i gruppi di reparti per l'emissione di multiscontrini (gruppi multiscontrino, gruppi reparti).
		Accumulo netto reparti	Permette di definire se le totalizzazioni memorizzate per i reparti devono essere al netto di sconti, maggiorazioni, ecc.
P120	PROGRAMMAZIONE REPARTI	# reparto (da 1 a 30)	Permette di inserire il numero che identifica univocamente il reparto.
		Descrizione (<Ins. testo>)	Permette di impostare la descrizione reparto (max. 44 caratteri ognuna).
		Prezzo (da 0 a 9999999,99)	Permette di impostare il prezzo del reparto.
		Codice IVA reparto (da 1 a 12)	Permette di associare l'aliquota IVA al reparto. AVVERTENZA: Questa programmazione può essere effettuata solo dopo una chiusura fiscale.
		Reso automatico	Permette di abilitare/disabilitare l'associazione esclusiva alla funzione di reso; ogni registrazione nel reparto così attivato, causa automaticamente l'effettuazione di un reso.
		Decimali nel moltiplicatore	Permette di abilitare/disabilitare l'uso dei decimali con il moltiplicatore di importo per la vendita di quantità decimali. Attivando questa impostazione il contapezzi memorizzerà la vendita come una unità per evitare confusioni nel dato stampato sullo scontrino.
		Scontrino singolo	Permette di abilitare/disabilitare la chiusura automatica dello scontrino alla registrazione del reparto se è la prima effettuata.
		Storno operatore abilitato	Permette di abilitare uno o tutti gli operatori ad effettuare lo storno su questo reparto (vedere paragrafo 8.5 , programmazione P320).



FUNZIONE	VALORE	DESCRIZIONE
Annullo operatore abilitato		Permette di abilitare uno o tutti gli operatori ad effettuare l'annullo su questo reparto (vedere paragrafo 8.5 , programmazione P320).
Sconti/Maggiorazioni operatore abilitato		Permette di abilitare uno o tutti gli operatori ad effettuare gli sconti/maggiorazioni su questo reparto (vedere paragrafo 8.5 , programmazione P320).
Reso operatore abilitato		Permette di abilitare uno o tutti gli operatori ad effettuare il reso su questo reparto (vedere paragrafo 8.5 , programmazione P320).
Reparto operatore abilitato		Permette di abilitare uno o tutti gli operatori ad effettuare la vendita di questo reparto (vedere paragrafo 8.5 , programmazione P320).
Importo minimo (da 0 a 9999999,99)		Permette di impostare l'importo minimo per il reparto.
Importo massimo (da 0 a 9999999,99)		Permette di impostare l'importo massimo per il reparto.
Modalità sconto/maggiorazione (da 0 a 20)		Permette di associare al reparto una determinata modalità di sconto/maggiorazione. In questo modo è possibile applicare automaticamente sconti o maggiorazioni alle vendite effettuate sul reparto prescelto. AVVERTENZA: È possibile associare solo modalità di sconto/maggiorazione configurate come sconto o maggiorazione in percentuale su articolo ed aventi entità prestabilita.
Funzione multipla (da 0 a 5)		Permette di associare al reparto una determinata funzione multipla. In questo modo dopo la vendita sul reparto, viene mandata in esecuzione la funzione multipla ad esso associata (vedere paragrafo 15.6).
Prezzo 1 (da 0 a 9999999,99)		Permette di impostare il prezzo sul listino secondario.
Gruppi reparti (da 1 a 12)		Permette di raggruppare i reparti in dodici gruppi identificabili con numeri da 1 a 12. Gli importi registrati in reparti appartenenti ad uno stesso gruppo sono accumulati sia in un totalizzatore di gruppo sia nei singoli totalizzatori di reparto. NOTA: I reparti appartengono per predefinita al gruppo 1.



FUNZIONE	VALORE	DESCRIZIONE	
	Gruppi multiscontrino (da 1 a 20)	Permette di raggruppare le registrazioni su reparto in venti gruppi di stampa (numerati da 1 a 20) che possono essere scelti secondo le esigenze dell'esercizio commerciale. NOTA: I reparti appartengono per predefinitone al gruppo di stampa 1; le registrazioni effettuate su reparti appartenenti al gruppo di stampa 1 non verranno stampate come multiscontrino.	
P131	DESCRIZIONE GRUPPI REPARTI	# gruppo reparti (da 1 a 12)	Permette di inserire il numero che identifica univocamente il gruppo reparto.
		Descrizione (<Ins. testo>)	Permette inserire la descrizione da associare al gruppo reparto.
P133	DESCRIZIONE GRUPPI DI STAMPA	# gruppi multiscontrino (da 1 a 20)	Permette di inserire il numero che identifica univocamente il gruppo multiscontrino.
		Descrizione (<Ins. testo>)	Permette inserire la descrizione da associare al gruppo multiscontrino.



8.4 PLU

	FUNZIONE	VALORE	DESCRIZIONE
P200	LISTA PROGRAMMAZIONI PLU		Permette la stampa della lista delle possibili programmazioni dei PLU.
P201	ELENCO PLU	Da codice (da 0 a 999999999999)	Permette di stampare l'elenco dei PLU da codice a codice.
		A codice (da 0 a 999999999999)	
P220	CREAZIONE PLU	Codice (da 0 a 999999999999)	Permette di inserire il numero che identifica univocamente il PLU.
		Descrizione (<Ins. testo>)	Permette di impostare la descrizione PLU.
		Prezzo PLU (da 0 a 9999999,99)	Permette di inserire il prezzo dell'articolo basato sul listino standard (listino 0). Se il prezzo di un PLU non viene memorizzato (cioè, resta uguale a zero), all'atto della registrazione il dispositivo chiederà la digitazione del prezzo (opzionale).
		Reparto associato	Permette di selezionare il reparto da associare al PLU. Il PLU erediterà le limitazioni, gli automatismi e gli archivi gestionali del reparto associato.
		IVA PLU (da 1 a 12)	Permette di selezionare una aliquota IVA d'applicare al PLU, diversa da quella del reparto ad esso associato (opzionale).
		Prezzo 1 (da 0 a 9999999,99)	Permette di impostare il prezzo sul listino secondario.
		Modalità sconto/maggiorazione (da 0 a 20)	Permette di selezionare uno sconto/maggiorazione d'applicare al PLU, diversa da quella del reparto ad esso associato (opzionale). 0 = funzione disabilitata
		Funzione multipla (da 0 a 5)	Permette di selezionare una funzione multipla d'applicare al PLU, diversa da quella del reparto ad esso associato (opzionale). 0 = funzione disabilitata
P221	PLU DIRETTI	# PLU diretto (da 1 a 30)	Permette di associare un codice PLU ad un tasto in modo da poterlo richiamare direttamente da tastiera.
		Codice (da 0 a 999999999999)	Permette di inserire il numero che identifica univocamente il PLU diretto.



	FUNZIONE	VALORE	DESCRIZIONE
P290	CANCELLAZIONE PARZIALE PLU	Da codice (da 1 a 999999999999) <hr/> A codice (da 1 a 999999999999)	Permette la cancellazione parziale dei PLU impostati (da codice a codice). NOTA: È necessario prima eseguire un azzeramento PLU periodo (Z21) ed un azzeramento fiscale (Z01) (vedere paragrafo 7.2).
P291	CANCELLAZIONE TOTALE ARCHIVIO PLU		Cancella tutto l'archivio PLU. È richiesta la conferma dell'operazione. NOTA: È necessario prima eseguire un azzeramento fiscale (Z01) (vedere paragrafo 7.2).

8.5 Gestione operatori

	FUNZIONE	VALORE	DESCRIZIONE
P300	LISTA PROGRAMMAZIONI OPERATORI		Stampa la lista delle possibili programmazioni degli operatori.
P310	ABILITA GESTIONE OPERATORI		Permette di abilitare/disabilitare la gestione degli operatori. L'attivazione della gestione degli operatori genera automaticamente l'attivazione dell'operatore codice 99, denominato SUPERVISORE (operatore 1), che per definizione si intende abilitato ad esercitare tutte le funzioni.
P320	COD/SIGLA ACCESSO OPERATORE	# operatore (da 1 a 8)	Numero progressivo dell'operatore. NOTA: Dell'operatore 1 è possibile solo modificare parametri come password e/o descrizione.
		Codice (da 0 a 99)	Permette di inserire il codice dell'operatore.
		Password (da 000 a 999)	Permette di impostare una password per l'operatore. Impostando 000 non viene attivata la password ed il dispositivo accetterà qualsiasi sequenza di 3 cifre digitata.
		Descrizione (<Ins. testo>)	Permette di impostare una descrizione dell'operatore.
		Operatore temporaneo	Permette di impostare l'operatore come temporaneo o non temporaneo. L'operatore temporaneo autorizza temporaneamente l'utilizzatore del dispositivo ad eseguire determinate operazioni (ad es. resi, storni, annulli, sconti/maggiorazioni, ecc.).
		Programmazione operatori	Permette di abilitare/disabilitare l'accesso alla programmazione P320.
		Assetto programmazione	Permette di abilitare/disabilitare l'accesso all'assetto di programmazione.
		Assetto chiusura	Permette di abilitare/disabilitare l'accesso all'assetto di chiusura.
		Assetto lettura	Permette di abilitare/disabilitare l'accesso all'assetto di lettura.
		Assetto registrazione	Permette di abilitare/disabilitare l'accesso all'assetto di registrazione.
		Resi	Permette di abilitare/disabilitare l'effettuazione dei resi agli operatori.
		Storni	Permette di abilitare/disabilitare l'effettuazione degli storni agli operatori.
Pagamenti	Permette di abilitare/disabilitare l'uso di modalità di pagamento che siano state programmate come riservate (vedere paragrafo 8.8 , programmazione P520).		



FUNZIONE	VALORE	DESCRIZIONE
	Sconti/maggiorazioni	Permette di abilitare/disabilitare l'applicazione di sconti e maggiorazioni nei reparti programmati con SCONTO E MAGGIORAZIONE RISERVATI (vedere paragrafo 8.7 , programmazione P420).
	Reparto	Permette di abilitare/disabilitare l'uso di reparti che sono stati programmati come riservati (vedere paragrafo 8.3 , programmazione P120).
	Sconti/maggiorazioni subtotale	Permette di abilitare/disabilitare l'applicazione di sconti e maggiorazioni sul subtotale di uno scontrino (vedere paragrafo 8.7 , programmazione P410).
	Annullo	Permette di abilitare/disabilitare l'uso della funzione di annullo nei reparti programmati con ANNULLO RISERVATO (vedere paragrafo 8.3 , programmazione P120).
	Cancella dati	Permette di abilitare/disabilitare l'operatore alla cancellazione di dati periodici (es. azzeramento Z20).
	Azzeramenti periodo	Permette di abilitare/disabilitare la possibilità di effettuare azzeramenti periodici.
	Totalizzatori operatori	Permette di abilitare/disabilitare la possibilità di effettuare azzeramenti dei totalizzatori operatore (vedere paragrafo 7.2 , azzeramento Z92).
	Report operatori	Se abilitato l'operatore può emettere tutti i rapporti, compresi quelli relativi alle attività degli operatori. Se disabilitato, l'operatore non può né emettere il rapporto generale operatori X90 né il rapporto per operatore specifico X91, mentre può emettere il rapporto operatore attivo X92 e tutti i rapporti non relativi ad attività degli operatori.
	Chiusura fiscale	Permette di abilitare/disabilitare la possibilità di effettuare la chiusura fiscale.
	Funzioni multiple	Permette di abilitare/disabilitare la possibilità dell'uso delle funzioni multiple che siano state programmate come RISERVATE (vedere paragrafo 8.2 , programmazione P061).
P323	CANCELLA OPERATORI	Permette di cancellare tutti gli operatori programmati. È richiesta la conferma dell'operazione.



8.6 Gestione clienti

FUNZIONE		VALORE	DESCRIZIONE
P302	ELENCO CLIENTI	Da codice (da 0 a 999999999999)	Permette la stampa della lista dei clienti programmati da codice a codice.
		A codice (da 0 a 999999999999)	
P312	CONFIGURAZIONE GESTIONE CLIENTI	Funzione multipla Scontrino/Pagamento	Permette di selezionare il tipo esecuzione della funzione multipla associata al cliente (vedere programmazione P340), ovvero dopo l'apertura scontrino oppure durante il pagamento.
		Scontrino parlante	Permette di abilitare/disabilitare la stampa del solo codice fiscale o partita IVA del cliente richiamato sullo scontrino.
P340	DATI CLIENTE	# codice (da 1 a 999999999999)	Permette di inserire il numero che identifica univocamente il cliente (max. 12 cifre).
		Abilita	Permette di abilitare/disabilitare la gestione del cliente.
		Nome (<Ins. testo>)	Permette di inserire il nome del cliente (max. 30 caratteri).
		Indirizzo (<Ins. testo>)	Permette di inserire l'indirizzo del cliente (max. 30 caratteri).
		Città (<Ins. testo>)	Permette di inserire la città del cliente (max. 30 caratteri).
		Paese (<Ins. testo>)	Permette di inserire il Paese/Stato del cliente (max. 30 caratteri).
		Provincia (<Ins. testo>)	Permette di inserire la provincia del cliente (max. 2 caratteri).
		C.A.P. (<Ins. testo>)	Permette di inserire il Codice di Avviamento Postale del cliente (max. 5 cifre).
		Cod. Fisc./P. IVA (<Ins. C.F. o P. IVA>)	Permette di inserire il codice fiscale o la Partita IVA del cliente. L'esattezza del codice fiscale o della partita IVA viene controllata automaticamente dal dispositivo.
Listino PLU	Permette di associare il cliente al listino del reparto/PLU (vedere paragrafo 8.3 programmazione P120 e paragrafo 8.4 programmazione P220). 0 = listino prezzi 0 1 = listino prezzi 1		



FUNZIONE	VALORE	DESCRIZIONE
	Funzione multipla (da 0 a 5)	Permette di selezionare il numero della funzione multipla da associare al cliente (vedere paragrafo 8.2 , programmazione P061). 0 = nessuna funzione
	Max credito (da 0 a 9999999,99)	Permette di impostare il credito massimo.
P390	CANCELLAZIONE PARZIALE CLIENTI	Da codice (da 0 a 999999999999) A codice (da 0 a 999999999999)
		Permette la cancellazione parziale dei clienti impostati (da codice a codice).
P391	CANCELLAZIONE TOTALE CLIENTI	Permette di cancellare tutto l'archivio dei clienti. È richiesta la conferma dell'operazione.



8.7 Gestione sconti e maggiorazioni

	FUNZIONE	VALORE	DESCRIZIONE
P400	LISTA PROGRAMMAZIONI SCONTI/MAGGIORAZIONI		Permette la stampa della lista delle programmazioni degli sconti/maggiorazioni.
P410	SCONTO SU SUBTOTALE	Importo totale scontrino (da 0 a 9999999,99)	Permette di programmare l'importo (valore del subtotale) al quale scatta l'applicazione dello sconto promozionale, la cui entità è determinata mediante l'associazione ad una modalità di sconto/maggiorazione. ATTENZIONE: È possibile associare solo modalità di sconto/maggiorazione configurate come sconto o maggiorazione in percentuale su subtotale ed aventi entità prestabilita.
		Modalità sconto/maggiorazione (da 0 a 20)	Permette di associare la modalità sconto/maggiorazione prescelta su subtotale.
P411	SCONTI/MAGGIORAZIONI TASTO MODIFICATORE	Tasto (da 1 a 8)	Permette di associare la modalità sconto/maggiorazione ai tasti modificatori. Generalmente in questo valore tasto (da 0 a 8) coincide con il valore sconto/maggiorazione (da 0 a 8) della programmazione P420.
		Modalità sconto/maggiorazione (da 0 a 20)	Permette di impostare la modalità di sconto/maggiorazione.
P420	PROGRAMMAZIONE SCONTO/MAGGIORAZIONE Vedere anche paragrafo 16.3	Sconto/Maggiorazione (da 1 a 20)	Permette di inserire il numero identificativo della modalità di sconto/maggiorazione prescelta.
		Abilita	Permette di abilitare/disabilitare l'utilizzo della modalità di sconto/maggiorazione prescelta.
		Descrizione (<Ins. testo>)	Permette di inserire la descrizione della modalità di sconto/maggiorazione (max. 28 caratteri ognuna).
		Percentuale/Valore	Permette di definire la modalità prescelta come sconto/maggiorazione in percentuale oppure in valore (cioè, come importo monetario).
		Sconto/Maggiorazione	Permette di definire la modalità prescelta come sconto oppure come maggiorazione.
		Articolo/Subtotale	Permette di definire la modalità prescelta come sconto/maggiorazione su singolo articolo oppure su subtotale dello scontrino.



FUNZIONE	VALORE	DESCRIZIONE
	Max percentuale (da 0 a 99,99% / da 0 a 9999999,99)	Permette la limitazione dell'entità massima dello sconto/maggiorazione (in percentuale o in valore monetario a seconda di come sono state predisposte le singole modalità di sconto/maggiorazione). 0 = disabilita max. percentuale.
	Percentuale (da 0 a 99,99% / da 0 a 9999999,99)	Permette di impostare la percentuale dello sconto/maggiorazione.



8.8 Gestione operazioni di cassa

	FUNZIONE	VALORE	DESCRIZIONE
P500	LISTA PROGRAMMAZIONI OPERAZIONI CASSA		Permette la stampa della lista delle programmazioni effettuate.
P501	MESSAGGIO DISPLAY CLIENTE	Messaggio (<Ins. testo>)	Permette di impostare il messaggio che viene mostrato sul display cliente quando il dispositivo è in modalità inattiva. Con più di 20 caratteri il messaggio è scorrevole, al di sotto dei 20 caratteri il messaggio rimane fisso e centrato.
P510	ABILITA GESTIONE FONDOCASSA	Fondo cassa	Permette la contabilizzazione dell'entrate. Abilita/disabilita l'azzeramento del fondo cassa alla chiusura fiscale. Se abilitato il denaro incassato durante la giornata viene trasferito nel totalizzatore delle entrate (fondo cassa) e accumulato nel totalizzatore della giacenza di denaro. Se disabilitato la chiusura fiscale azzerà i contatori.
		Recupero crediti	Permette la contabilizzazione del recupero crediti. Abilita/disabilita l'azzeramento del totalizzatore dei crediti alla chiusura fiscale. Il totalizzatore in questione viene decrementato mediante l'uso della funzione recupero credito).
P519	CONFIGURAZIONE OPERAZIONI DI CASSA	Funzione reso	Permette di abilitare/disabilitare la funzione di reso.
		Max. importo resi (da 0 a 9999999,99)	Permette di impostare il massimo importo dei resi.
		Descrizione reso (<Ins. testo>)	Permette di inserire la descrizione (max. 30 caratteri) della funzione di reso (impostazione predefinita "**** RESO").
		Funzione storno	Permette di abilitare/disabilitare la funzione di storno.
		Max. importo storni (da 0 a 9999999,99)	Permette di impostare il massimo importo degli storni.
		Descrizione storno (<Ins. testo>)	Permette di inserire la descrizione (max. 30 caratteri) dello storno (impostazione predefinita "**** STORNO").
		Funzione annullo	Permette di abilitare/disabilitare la funzione di annullo.
		Descrizione annullo (<Ins. testo>)	Digitare la descrizione (max. 30 caratteri) dell'annullo (impostazione predefinita "**** RETTIFICA").



FUNZIONE	VALORE	DESCRIZIONE
	Arrotondamento su totale	<p>Permette di abilitare/disabilitare l'arrotondamento dell'importo di una transazione pagata con pagamento in contanti, per eccesso o per difetto, al multiplo di cinque centesimi più vicino, ad esempio:</p> <ul style="list-style-type: none"> • 1,2 centesimi = 0 centesimi • 3,4 centesimi = 5 centesimi • 6,7 centesimi = 5 centesimi • 8,9 centesimi = 10 centesimi <p>NOTA: Una volta effettuato l'arrotondamento verrà aggiunta una voce sul documento commerciale sotto al logotipo fiscale: "Arro. DL. N.50/2017 <importo arrotondamento>" con il segno opportuno (positivo o negativo).</p>
	Max. importo resto (da 0 a 9999999,99)	Permette di impostare un limite sull'importo del resto che viene dato (es. per evitare la digitazione di importi eccessivamente alti).
	Virgola decimale	Permette di selezionare la modalità, manuale o automatica, della gestione della virgola decimale.
	Tessera sanitaria	Permette di abilitare/disabilitare la gestione della tessera sanitaria.
	Ventilazione IVA	Permette di abilitare/disabilitare una modalità particolare di trasmissione dei corrispettivi IVA all'Agenzia delle Entrate (vedere paragrafo 9.4).
P520	MODALITÀ PAGAMENTO	
	# modalità pagamento (da 1 a 14)	Permette di impostare il numero della modalità di pagamento.
	Abilita	Permette di abilitare/disabilitare l'utilizzo della modalità di pagamento prescelta.
	Descrizione (<Ins. testo>)	Permette di inserire la descrizione della modalità di pagamento (max. 30 caratteri).
	Non riscosso	Permette di abilitare/disabilitare l'accumulo nel totalizzatore dei corrispettivi non riscossi degli importi attribuiti alla modalità di pagamento.
	Credito	Permette di abilitare/disabilitare il tipo di pagamento a credito.
	Pagamento elettronico	Permette di abilitare/disabilitare il tipo di pagamento elettronico.
	Apertura cassetto	Permette di abilitare/disabilitare l'apertura del cassetto rendiresto.



FUNZIONE	VALORE	DESCRIZIONE
	Obbligo di subtotale	Permette di abilitare/disabilitare l'obbligo del tasto SUBTOTALE prima di totalizzare una vendita con la modalità di pagamento.
	Operatore abilitato	Permette di abilitare/disabilitare l'uso della modalità di pagamento in questione può essere effettuata solo da un operatore abilitato o da tutti gli operatori.
	Max importo (da 0 a 9999999.99)	Permette di impostare il valore massimo dell'importo del pagamento prescelto. 0 = max. importo disabilitato.
	Importo (da 0 a 9999999.99)	Permette di impostare l'importo del pagamento prescelto. 0 = importo disabilitato.
	Commissione modalità di pagamento (da 0 a 99,99%)	Permette di inserire l'importo percentuale della commissione che verrà totalizzato ad ogni utilizzo della modalità di pagamento ed evidenziato nel rapporto finanziario generale (vedere lettura X10 nel paragrafo 6.2).
P530	RAPPORTO CAMBIO VALUTA	
	# codice valuta (da 1 a 4)	Permette di impostare il numero del codice valuta.
	Descrizione (<Ins. testo>)	Permette di inserire la descrizione del cambio valuta.
	Rapporto cambio (da 0 a 999999)	Permette di inserire il rapporto del cambio valuta.
	Decimali valuta (da 0 a 2)	Permette di selezionare la quantità di decimali del rapporto di cambio valuta.



8.9 Configurazione comunicazione PC

	FUNZIONE	VALORE	DESCRIZIONE
P900	LISTA PROGRAMMAZIONI COMUNICAZIONE		Permette la stampa della lista delle programmazioni delle comunicazioni.
P902	PROGRAMMAZIONE SLOT SERIALI	Slot	1 = unico slot disponibile.
		Device (<Selezionare un dispositivo>)	<p>Dispositivi: NESSUNO= nessun dispositivo impostato, COMPUTER= per utilizzare il dispositivo collegato ad un PC, BARCODE SCANNER= per collegare ed utilizzare un lettore codici a barre, BILANCIA= per collegare ed utilizzare una bilancia.</p> <p>NOTE: Controllare che i parametri di comunicazione siano impostati correttamente (vedere programmazione P910). Le connessioni USB ed Ethernet hanno la priorità sulla connessione seriale.</p>
		Baudrate (<Selezionare un baudrate>)	<p>Permette di selezionare la velocità di comunicazione:</p> <p>9600 19200 38400 57600 115200</p>
		Bit number (<Selezionare un bit number>)	<p>Permette di selezionare il bit number:</p> <p>7, ODD, 1 8, NONE, 1</p>
		Handshake (<Selezionare un handshake>)	<p>Permette di selezionare il tipo di controllo flusso:</p> <p>NONE RTS/CTS XON/XOFF</p>
P910	PARAMETRI DI COMUNICAZIONE	Protocollo (<Selezionare un protocollo>)	<p>Permette di selezionare il tipo di protocollo:</p> <p>NONE CUSTOM DLL CUSTOM</p>
		Baudrate (<Selezionare un baudrate>)	<p>Permette di selezionare la velocità di comunicazione seriale:</p> <p>9600 19200 38400 57600 115200</p>



FUNZIONE		VALORE	DESCRIZIONE
		Bit number (<Selezionare un bit number>)	Permette di selezionare il bit number: 7, ODD, 1 8, NONE, 1
		Handshake (<Selezionare un handshake>)	Permette di selezionare il tipo di protocollo: NONE XON/XOFF RTS/CTS
		Visualizza battute	NOTA: Valido solo per protocollo CUSTOM e CUSTOM DLL. Permette di abilitare/disabilitare la possibilità di visualizzare sul display i comandi inviati.
		Custom seconda generazione	NOTA: Valido solo per protocollo CUSTOM e CUSTOM DLL. Riservato.
		Canale PC (<Selezionare un canale>)	Permette di selezionare il canale di comunicazione: AUTOMATICO RS232 USB ETHERNET
P911	ETHERNET	Abilita DHCP	NOTA: Valido solo se si dispone di un server DHCP. Permette di abilitare/disabilitare l'acquisizione automatica dell'indirizzo di rete.
		Indirizzo IP	Permette di inserire l'indirizzo IP.
		Maschera subnet	Permette di inserire la maschera di sottorete (subnet).
		Gateway	Permette di inserire il gateway.
		DNS	Permette di inserire il DNS.
		Porta protocollo	Permette di inserire la velocità della porta di protocollo.
		MAC ID	MAC address del dispositivo (parametro non modificabile).



FUNZIONE	VALORE	DESCRIZIONE	
P912	WI-FI	Abilita	Permette di abilitare/disabilitare la connessione Wi-Fi (se disponibile sul dispositivo): ABILITA = abilita la connessione Wi-Fi ed il dispositivo è in grado di comunicare con l'host; DISABILITA = disabilita la connessione Wi-Fi; DATI HTTP = abilita la connessione Wi-Fi e, oltre a comunicare con l'host, il dispositivo è in grado di scambiare dati con il server dell'Agenzia delle Entrate. NOTA: Le connessioni USB e Ethernet hanno la priorità sulla connessione Wi-Fi.
		SSID (<Ins. testo>)	Permette di inserire il nome della rete Wi-Fi. NOTA: Premere il tasto REPARTO 1 per eseguire la scansione delle reti disponibili.
		Potenza segnale	Permette di attivare/disattivare la visualizzazione della potenza del segnale (espresso in dB) della rete Wi-Fi a cui si è connessi. NOTA: Per visualizzare la potenza del segnale occorre prima connettersi ad una rete Wi-Fi.
		Sicurezza (<Selezionare un parametro>)	Permette di attivare la sicurezza al Wi-Fi: NESSUNO WEP WPA/WPA2
		Password (<Ins. testo>)	Permette di inserire la password di protezione del Wi-Fi.
		Abilita DHCP	Permette di abilitare/disabilitare l'acquisizione automatica dell'indirizzo di rete (solo se si dispone di un server DHCP).
		Indirizzo IP (<Ins. indirizzo IP>)	Permette di impostare l'indirizzo IP del dispositivo nella forma xxx.xxx.xxx.xxx.
		Maschera subnet (<Ins. maschera>)	Permette di impostare l'indirizzo della maschera subnet del dispositivo nella forma xxx.xxx.xxx.xxx.
		Gateway (<Ins. gateway>)	Permette di impostare l'indirizzo IP del gateway nella forma xxx.xxx.xxx.xxx.



FUNZIONE		VALORE	DESCRIZIONE
		DNS (<Ins. DNS>)	Permette di impostare l'indirizzo IP del DNS nella forma xxx.xxx.xxx.xxx.
		Porta protocollo (<Ins. porta>)	Permette di inserire un protocollo per la porta di comunicazione Ethernet.
		MAC ID	MAC address del dispositivo (parametro non modificabile).
P913	BLUETOOTH	Abilita	Permette di abilitare/disabilitare la connessione Bluetooth (se disponibile sul dispositivo; parametro non modificabile). NOTA: Le connessioni USB e Ethernet hanno la priorità sulla connessione Bluetooth.
		Scansione device	Permette di abilitare/disabilitare la scansione dei dispositivi con Bluetooth attivo. NOTA: La voce "Scansione device" compare quando il modulo Bluetooth è installato ed abilitato.
		Seleziona barcode scanner	Permette di selezionare un lettore barcode tra tutti i dispositivi Bluetooth individuati con la scansione precedente.
		Barcode scanner MAC	Mostra il MAC address del lettore barcode selezionato (parametro non modificabile).
		Ultimo device/MAC ID connesso	Mostra il nome o il MAC address dell'ultimo dispositivo connesso (parametro non modificabile).
		Device/MAC ID attualmente connesso	Mostra il nome o il MAC address dell'attuale dispositivo connesso (parametro non modificabile).
		Nome dispositivo	Mostra il nome del dispositivo (parametro non modificabile).
		MAC ID	MAC address del dispositivo (parametro non modificabile).



FUNZIONE		VALORE	DESCRIZIONE
P914	MODEM	Abilita	Permette di abilitare/disabilitare la connessione tramite modem. Se abilitata, a display verranno visualizzati gli indicatori di segnale e di connessione (vedere paragrafo 3.9).
		Standby	Permette di abilitare/disabilitare la modalità di sospensione del modem.
		APN	Permette di impostare il nome del punto di accesso (access point) per permettere al modem del dispositivo di connettersi alla rete dati tramite il proprio operatore.
		User	Permette di impostare il nome utente per connettersi alla rete dati tramite il proprio operatore.
		Password	Permette di impostare la password per connettersi alla rete dati tramite il proprio operatore.
		Operatore	Permette di visualizzare il nome dell'operatore della rete dati.
		SIM ID	Permette di visualizzare il numero seriale costituito da una sequenza di 19 numeri (codice ICCID) che serve a identificare la SIM, distinguendola dalle altre.
		Modem IMEI	Permette di visualizzare il codice numerico univoco di 15 cifre (IMEI, International Mobile station Equipment Identity) che serve ad identificare i dispositivi mobili.



8.10 Varianti grafiche negli scontrini

FUNZIONE	VALORE	DESCRIZIONE
P003	LISTA ICONE DISPONIBILI	<p>Permette la stampa della lista delle immagini grafiche (icone) disponibili nella memoria del dispositivo e il relativo numero di identificazione.</p> <p>Se nella MicroSD card sono salvate delle immagini grafiche (icone) compatibili, queste vengono riconosciute e aggiunte al catalogo (vedere paragrafo 4.14).</p> <p>NOTA: per impostare il posizionamento delle icone su intestazione vedere programmazione P021; per impostare il posizionamento a fine scontrino vedere programmazione P023.</p>
P024	CODICE ICONA PERIODO	<p>Icona periodo (da 1 a 10)</p> <hr/> <p>Icona numero (da 1 a 25)</p> <hr/> <p>Data inizio</p> <hr/> <p>Data fine</p> <p>Permette di organizzare la stampa di un logo grafico in un determinato periodo.</p>
P028	CANCELLAZIONE ICONE	<p>Da icona (da 1 a 25)</p> <hr/> <p>A icona (da 1 a 25)</p> <p>Permette la cancellazione totale o parziale di un intervallo della lista delle icone programmate sul dispositivo.</p>



8.11 Servizi telematici

	FUNZIONE	VALORE	DESCRIZIONE
P698	VERIFICA CONNESSIONI		Permette di eseguire una verifica delle connessioni di rete del dispositivo con i server remoti. È richiesta la conferma dell'operazione.
P699	LISTA PARAMETRI		Permette la stampa della lista dei parametri telematici e delle voci relative alla licenza prevista per il telematico: <ul style="list-style-type: none">• VERSIONE TELEMATICA[V7]• LICENCE_CLASS(FW)• LICENCE_BYPASS(FW)• LICENCE_ENABLED(FM) Se è abilitata la lotteria degli scontrini, vi saranno indicate anche le voci inerenti tale servizio.
	MENU TECNICO	Genera chiave privata	Permette di generare una coppia di chiavi crittografiche: una pubblica e una privata, quella privata viene salvata nella memoria permanente di riepilogo del dispositivo. È richiesta la conferma dell'operazione.
		Censimento	Permette di inviare all'Agenzia delle Entrate una richiesta di certificato dispositivo tramite un file con estensione XML firmato dal fabbricante. È richiesta la conferma dell'operazione.
		Attivazione	Permette di associare il dispositivo all'esercente accreditato. È richiesta la conferma dell'operazione.
		Intervento tecnico	Permette di selezionare il tipo d'intervento tecnico: INIZIO PROCEDURA: abilita il tecnico ad iniziare l'intervento; FINE PROCEDURA: abilita il tecnico a finire la procedura di intervento; FW-UPGRADE: permette di effettuare l'aggiornamento del firmware; FORCE UPGRADE: forza la verifica della presenza di un eventuale aggiornamento del firmware. È richiesta la conferma dell'operazione.
		Evento	Permette di selezionare un evento che può verificarsi durante la vita del dispositivo: FUORI SERVIZIO: memoria esaurita, mal-funzionamento, magazzino, altro; DISATTIVAZIONE: cessione, furto, altro; DISMISSIONE: smaltimento, memoria permanente di dettaglio, altro. È richiesta la conferma dell'operazione.
		Sincronizza data/ora	Permette di abilitare/disabilitare la sincronizzazione della data e dell'ora.



FUNZIONE	VALORE	DESCRIZIONE
	Parametri upgrade	Permette di impostare i parametri di concessionario ed esercente utili per eseguire l'aggiornamento del firmware da remoto (vedere paragrafo 9.6). È richiesta la conferma dell'operazione.
	Lotteria	Permette di abilitare/disabilitare la lotteria degli scontrini (vedere capitolo 11) ed impostare i parametri dell'invio dei dati al server dell'Agenzia delle Entrate: ATTIVAZIONE: attiva il servizio lotteria degli scontrini; DISATTIVAZIONE: disattiva il servizio lotteria degli scontrini; INVIO SINCRONO: permette di selezionare un intervallo di tempo tra quelli proposti (da 1 a 9 ore) oppure disabilitarlo (MAI), utile alla trasmissione dei dati al server dell'Agenzia delle Entrate. È richiesta la conferma dell'operazione. NOTA: Per attivare nell'immediato la lotteria degli scontrini, inserire 000000 (6 volte zero) quando viene richiesta la data di attivazione lotteria (DATA LOTTERIA ggmmaa), altrimenti inserire la data futura di attivazione.
MENU ESERCENTE	Forza invio Z pendenti	Permette di forzare l'invio dei file XML (Z-report) rimasti in sospeso (vedere paragrafo 9.3). È richiesta la conferma dell'operazione.
	Export Z pendenti	Permette di esportare i file XML (Z-report) rimasti in sospeso (vedere paragrafo 9.3). È richiesta la conferma dell'operazione.
	Elimina Z fallite	Permette l'eliminazione dei file XML (Z-report) che non sono stati inviati. È richiesta la conferma dell'operazione.
	Report	Permette di selezionare il tipo di stampa dei report dei documenti effettuati (vedere paragrafo 9.2): <ul style="list-style-type: none">REPORT ID GLOBALE: rapporto dei documenti effettuati con esito positivo o esportati.REPORT ID PER NUMERO: rapporto dei documenti effettuati per numero (da ID n. xxxx a ID n xxxx) con esito positivo.REPORT ID PER DATA: rapporto dei documenti effettuati per data (da <ggmmaa> a <ggmmaa>) con esito positivo.REPORT FILE SOSPESI: rapporto dei documenti in attesa di essere inviati, falliti o esportati.



FUNZIONE	VALORE	DESCRIZIONE
Report		<ul style="list-style-type: none">• REPORT PRINT Z (XML): rapporto di tutte le chiusure effettuate con il dettaglio dei files XML e relativi files di risposta.• REPORT STATO MEMORIA DI RIEPILOGO: rapporto dello stato della memoria permanente di riepilogo.• REPORT MEMORIA DI RIEPILOGO IN XML: creazione del file XML con il riepilogo dello stato della memoria permanente di riepilogo.• REPORT MEMORIA DETTAGLIO IN XML: creazione del file XML con il riepilogo dello stato della memoria permanente di dettaglio. <p>È richiesta la conferma dell'operazione.</p>
Lotteria		<p>Permette all'esercente di usufruire di alcune funzionalità correlate alla lotteria degli scontrini (vedere capitolo 11):</p> <ul style="list-style-type: none">• INVIO PENDENTI: forza l'invio dei dati pendenti al server dell'Agenzia delle Entrate;• EXPORT DOCUMENTI: permette l'esportazione in formato XML dei files pendenti;• ELIMINARIFIUTATI: permette di azzerare il conteggio dei dati rifiutati;• REPORT ACCETTATI: stampa un documento di riepilogo dei file accettati;• REPORT PENDENTI: stampa un documento del riepilogo dei file pendenti (ancora in attesa di invio al server dell'Agenzia delle Entrate);• REPORT RIFIUTATI: stampa un documento di riepilogo dei file che sono stati rifiutati dal server dell'Agenzia delle Entrate;• REPORT GLOBALE: stampa un documento di riepilogo globale dei dati lotteria. <p>È richiesta la conferma dell'operazione. Per ogni voce è possibile indicare un intervallo di chiusure fiscali (da 1 a 2500) oppure un intervallo di scontrini (da scontrino 1 a 9999).</p> <p>NOTA: È possibile che il dispositivo impieghi molto tempo per la stampa dei dati di intervalli molto lunghi.</p>
Modo demo		<p>INIZIO PROCEDURA: inizio della modalità demo. FINE PROCEDURA: fine della modalità demo. È richiesta la conferma dell'operazione.</p>

9 SERVIZI TELEMATICI

9.1 Periodo inattivo

Dopo ogni chiusura fiscale il dispositivo effettua la trasmissione telematica dei corrispettivi all'Agenzia delle Entrate tramite l'invio di un file XML. Nei periodi di prolungata inattività, quando cioè il dispositivo rimane spento ed intercorrono più di 24 ore dall'ultima trasmissione telematica, il dispositivo impone, all'accensione, l'esecuzione di una chiusura fiscale con conseguente invio dei corrispettivi a zero del periodo compreso tra l'ultima chiusura e il momento dell'accensione.

Di seguito è indicata la sequenza completa del comportamento del dispositivo dopo un periodo di inattività, nonché la procedura di invio dei corrispettivi.

- Accendere il dispositivo.
- Il dispositivo rileva un lasso di tempo superiore alle 24 ore dall'ultimo invio.
- Viene stampato il seguente documento gestionale:

```

DOCUMENTO GESTIONALE

ATTENZIONE!
ESEGUIRE CHIUSURA
PER SEGNALARE
PERIODO INATTIVO
DAL: <GG/MM/AA>
A: <GG/MM/AA>

01/01/21 12:00 <#DOC. GES.>
NUMERO DI MATRICOLA <matr. fiscale>

DOCUMENTO GESTIONALE

```

- Sul display viene visualizzato:

```

ATTESA CONFERMA...
<TOTALE> / <FEED>

```

- Per avviare la procedura di invio corrispettivi premere il tasto:

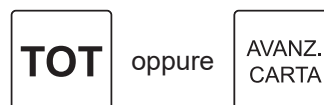

- Sul display viene visualizzato:

```

INVIO CORRISPETTIVI
IN CORSO \

```

```

INVIO CORRISPETTIVI
<ESITO POSITIVO> \

```

- Al termine dell'invio dei corrispettivi relativi al periodo di inattività viene stampato il seguente documento gestionale:

```

DOCUMENTO GESTIONALE

-----
TRASMISSIONE CORRISPETTIVI
-----

<ESITO POSITIVO>

codice http: <#>
codice xml: <#>
resp: corrispettivi trasmessi
numero Z: <#>
idoper: <#>
dataora http: <data> <ora>
01/01/21 12:00 <#DOC. GES.>
NUMERO DI MATRICOLA <matr. fiscale>

DOCUMENTO GESTIONALE

```



NOTE:

Se si pensa di effettuare un periodo di inattività superiore ai 5 giorni si consiglia di comunicare all'Agenzia delle Entrate lo stato di "Fuori servizio" del dispositivo accedendo al portale Fisconline (<https://telematici.agenziaentrate.gov.it>) con le proprie credenziali indicando i motivi dell'inattività.

All'accensione del dispositivo verrà comunque avviata la procedura appena descritta.

La rilevazione del periodo di inattività richiede che il dispositivo venga spento e riacceso. Ovvero si presume che il periodo di inattività corrisponda al periodo durante il quale il dispositivo resta spento. In tal caso, alla riaccensione, si determina la rilevazione e viene richiesto di completare la sequenza descritta in questo paragrafo.

Nel caso in cui al periodo di inattività non corrispondesse lo spegnimento (e la successiva riaccensione), il dispositivo opera normalmente fino alla successiva chiusura disposta dall'utente, con la formazione dei corrispettivi totalizzati per tutto il periodo trascorso dall'ultima chiusura.



9.2 Dati telematici

Il dispositivo mette a disposizione una serie di rapporti utili per monitorare lo stato del registratore telematico, i documenti emessi e le operazioni effettuate.

- REPORT ID GLOBALE: rapporto dei documenti effettuati con esito positivo o esportati.
- REPORT ID PER NUMERO: rapporto dei documenti effettuati per numero (da ID n. xxxx a ID n xxxx) con esito positivo.
- REPORT ID PER DATA: rapporto dei documenti effettuati per data (da <ggmmaa> a <ggmmaa>) con esito positivo.
- REPORT FILE SOSPESI: rapporto dei documenti in attesa di essere inviati, falliti o esportati.
- REPORT PRINT Z (XML): rapporto di tutte le chiusure effettuate con il dettaglio dei files XML e relativi files di risposta.
- REPORT STATO MEMORIA DI RIEPILOGO: rapporto dello stato della memoria permanente di riepilogo.
- REPORT MEMORIA DI RIEPILOGO IN XML: creazione del file XML con il riepilogo dello stato della memoria permanente di riepilogo.
- REPORT MEMORIA DETTAGLIO IN XML: creazione del file XML con il riepilogo dello stato della memoria permanente di dettaglio.

Procedere come segue.

- Premere ripetutamente il tasto CHIAVE fino a che sul display non compare il messaggio "PROGRAMMAZIONE":

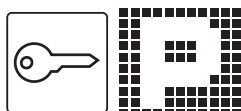

- Accedere alla programmazione SERVIZI TELEMATICI digitando il numero corrispondente (programmazione P699, vedere capitolo 8):

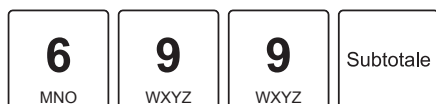

- Sul display viene visualizzato:



- Premere il tasto SUBTOTALE per confermare:

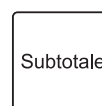

- Utilizzando i tasti con le frecce di selezione, navigare all'interno dei menù e visualizzare la voce "MENU ESERCENTE":

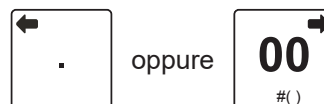

- Sul display viene visualizzato:



- Premere il tasto SUBTOTALE per confermare:

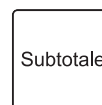

- Utilizzando i tasti con le frecce di selezione, navigare all'interno dei menù e visualizzare la voce "REPORT":

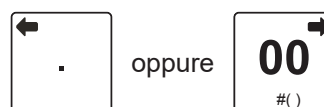

- Sul display viene visualizzato:



- Premere il tasto SUBTOTALE per confermare:

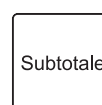



- Utilizzando i tasti con le frecce di selezione, navigare all'interno dei menù e visualizzare la voce relativa al tipo di rapporto da stampare (es. "REPORT ID GLOBALE"):

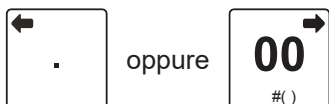

- Sul display viene visualizzato:

[REPORT ID GLOBALE]
SELEZIONA SERVIZIO

- Premere il tasto SUBTOTALE per confermare:

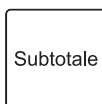

- Sul display viene visualizzato:

CONFERMI? [NO]

- Selezionare "SI" utilizzando i tasti con le frecce di selezione:

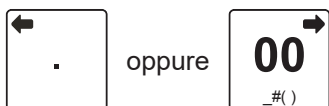

- Sul display viene visualizzato:

CONFERMI? [SI]

- Premere il tasto SUBTOTALE per confermare:

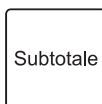

- Viene stampato il seguente documento gestionale:

```

DOCUMENTO GESTIONALE

-----
P(699) SERVIZI TELEMATICI
-----
TIPO MENU: [MENU ESERCENTE]
SELEZIONA SERVIZIO: [REPORT]
REPORT: [REPORT ID GLOBALE]

mmc: \XML\SENT\CORR\OK

<DATA><ORA>_Z<XXXX>.xml <ID>
<DATA><ORA>_Z<XXXX>.xml <ID>

mmc: \XML\SENT\FATT\OK

<DATA><ORA>_Z<XXXX>.xml <ID>
<DATA><ORA>_Z<XXXX>.xml <ID>

01/01/21 12:00 <#DOC. GES.>
NUMERO DI MATRICOLA <matr. fiscale>

DOCUMENTO GESTIONALE
  
```

9.3 Gestione file XML sospesi

Le procedure descritte di seguito permettono la gestione dei file XML dei corrispettivi rimasti in sospeso (ad esempio per mancata connessione alla rete) forzando manualmente l'invio o esportando il file per poterlo inviare.

Invio manuale

Procedere come segue.

- Premere ripetutamente il tasto CHIAVE fino a che sul display non compare il messaggio "PROGRAMMAZIONE":

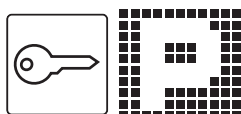

- Accedere alla programmazione SERVIZI TELEMATICI digitando il numero corrispondente (programmazione P699, vedere [capitolo 8](#)):

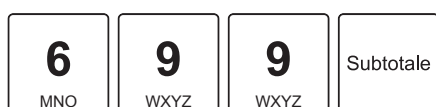

- Sul display viene visualizzato:



- Premere il tasto SUBTOTALE per confermare:

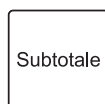

- Utilizzando i tasti con le frecce di selezione, navigare all'interno dei menù e visualizzare la voce "MENU ESERCENTE":

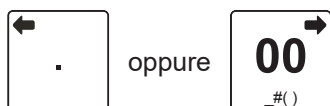

- Sul display viene visualizzato:



- Premere il tasto SUBTOTALE per confermare:

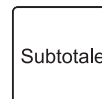

- Utilizzando i tasti con le frecce di selezione, navigare all'interno dei menù e visualizzare la voce "FORZA INVIO Z PEND":

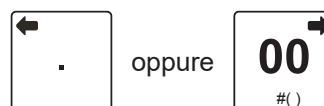

- Sul display viene visualizzato:



- Premere il tasto SUBTOTALE per confermare:

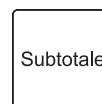

- Sul display viene visualizzato:



- Selezionare "SI" utilizzando i tasti con le frecce di selezione:

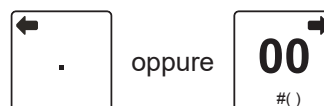



- Sul display viene visualizzato:



- Premere il tasto SUBTOTALE per confermare:

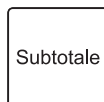

- Viene stampato il seguente documento gestionale:

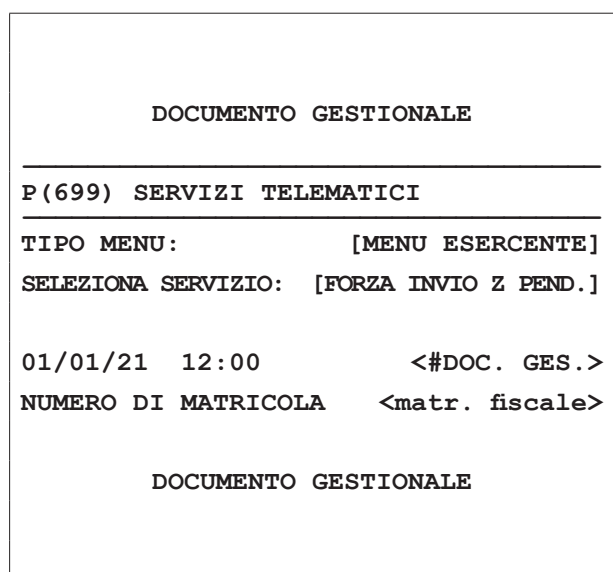

- Il dispositivo tenta l'invio dei corrispettivi.
- Per verificare la presenza di corrispettivi rimasti in sospeso, stampare "Report ID globale" o "Report file sospesi" (vedere [paragrafo 9.2](#)); se l'invio manuale non è andato a buon fine controllare la connessione del dispositivo alla rete e riprovare la procedura.

Esportazione file

ATTENZIONE:

Una volta che si avvia la procedura di esportazione, il dispositivo non terrà più traccia dei file in sospeso fino a quel momento. Qualora si desideri comunque procedere, l'invio dei corrispettivi è sotto la propria responsabilità.

Procedere come segue.

- Premere ripetutamente il tasto CHIAVE fino a che sul display non compare il messaggio "PROGRAMMAZIONE":



- Accedere alla programmazione SERVIZI TELEMATICI digitando il numero corrispondente (programmazione P699, vedere [capitolo 8](#)):

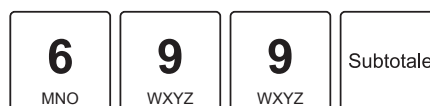

- Sul display viene visualizzato:



- Premere il tasto SUBTOTALE per confermare:

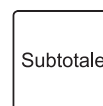

- Utilizzando i tasti con le frecce di selezione, navigare all'interno dei menù e visualizzare la voce "MENU ESERCENTE":

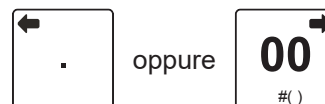

- Sul display viene visualizzato:





- Premere il tasto SUBTOTALE per confermare:

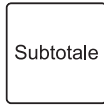

- Utilizzando i tasti con le frecce di selezione, navigare all'interno dei menù e visualizzare la voce "EXPORT Z PENDENTI":



- Sul display viene visualizzato:



- Premere il tasto SUBTOTALE per confermare:

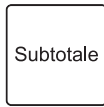

- Sul display viene visualizzato:



- Selezionare "SI" utilizzando i tasti con le frecce di selezione:

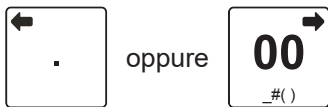

- Sul display viene visualizzato:



- Premere il tasto SUBTOTALE per confermare:

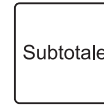

- Viene stampato il seguente documento gestionale:

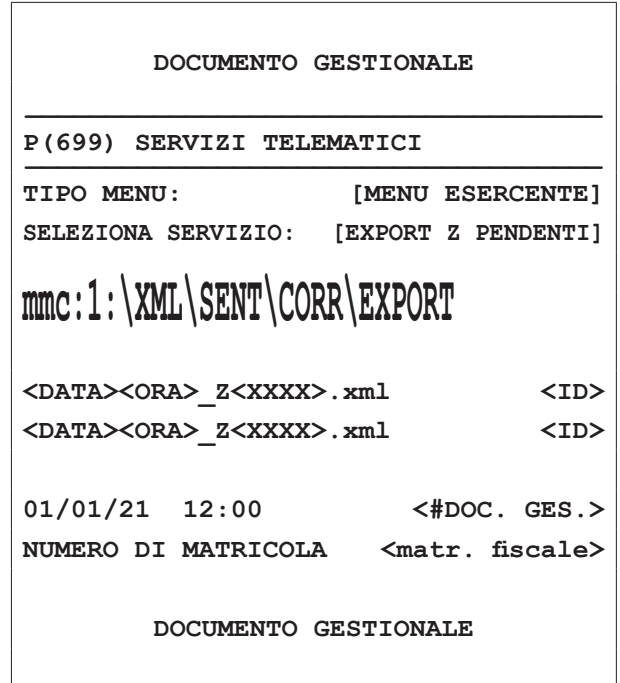

- Vengono esportati i file XML in sospeso nella cartella Export.
- Collegare il dispositivo ad un PC tramite cavo USB (vedere [paragrafo 4.2](#)).

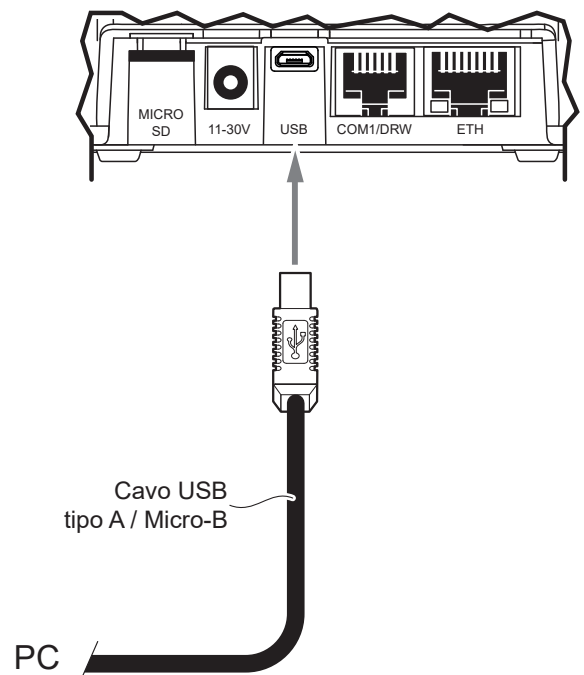



- Attendere il caricamento delle unità di memorizzazione del dispositivo e accedere all'unità nominata EJ Disk.

- È ora possibile inviare il file XML in sospeso accedendo al portale Fisconline (<https://telematici.agenziaentrate.gov.it>) con le proprie credenziali, nonché all'area "Servizi per gestore ed esercente". Caricare ed inviare il file utilizzando la funzionalità "Assenza di rete" presente nelle "Procedure di emergenza":

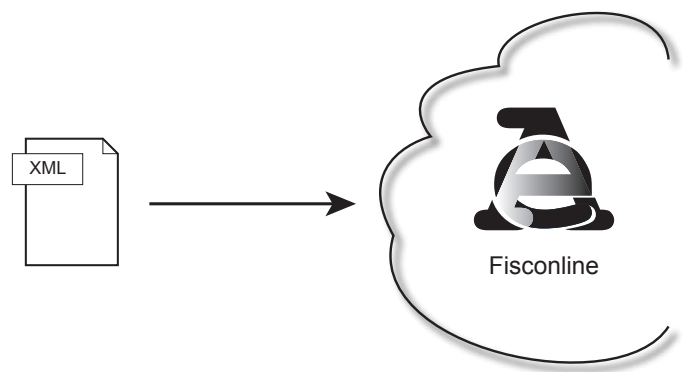
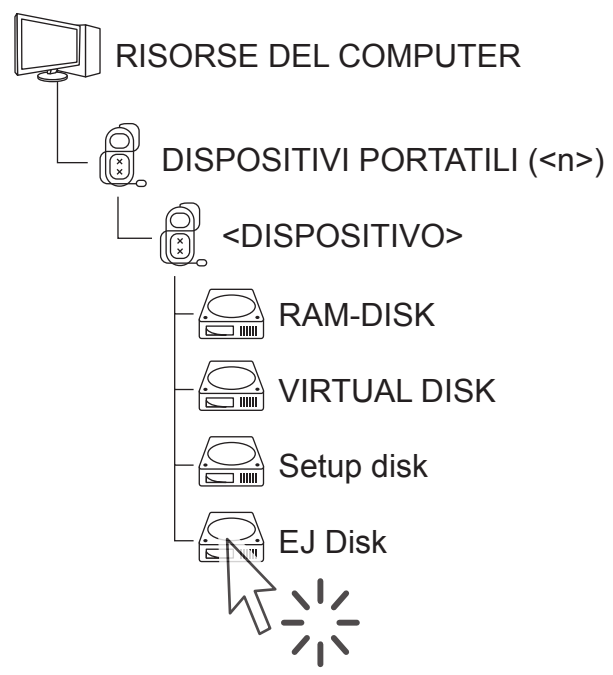

NOTA:
 La funzionalità "Assenza di rete" è destinata agli esercenti che non riescono a trasmettere entro 5 giorni il file XML dei corrispettivi correttamente predisposto e sigillato elettronicamente dal dispositivo.

- Accedere al file <DATA><ORA>_Z <XXXX>.xml che si desidera esportare.

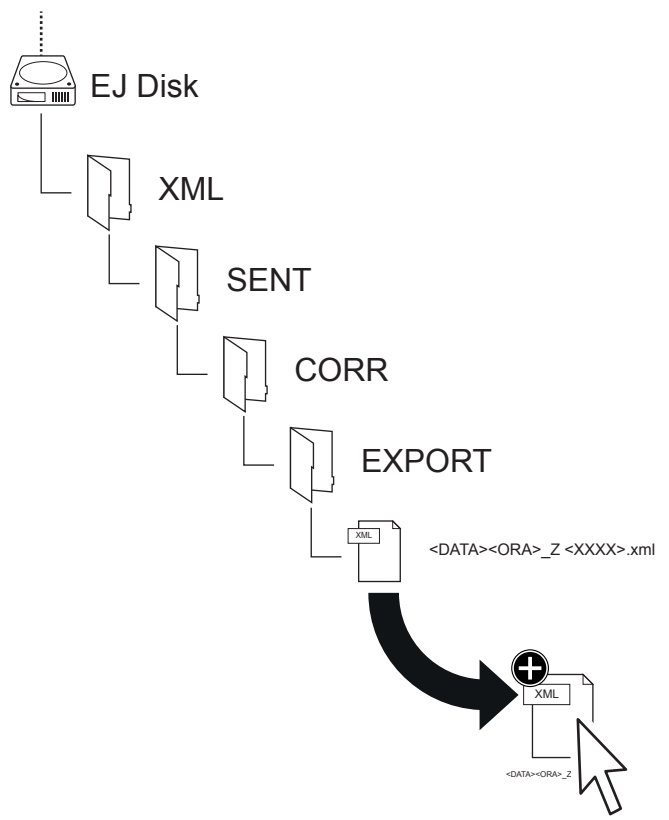



9.4 Ventilazione IVA

Con il metodo della ventilazione dei corrispettivi, disciplinato dal D.M. n. 3495 del 24/02/1973, i contribuenti in possesso di determinati requisiti possono facoltativamente registrare i corrispettivi giornalieri in maniera globale senza distinzione per aliquota IVA.

Il dispositivo può essere impostato per il funzionamento con questo particolare regime fiscale seguendo la procedura descritta di seguito.

Se l'opzione "Ventilazione IVA" viene abilitata i corrispettivi saranno registrati globalmente in un unico importo giornaliero (IVA inclusa).

Se l'opzione "Ventilazione IVA" viene disabilitata (configurazione di fabbrica) i corrispettivi saranno registrati normalmente distinguendo per aliquota IVA.

NOTA:

L'abilitazione o la disabilitazione della ventilazione IVA è possibile solo ed esclusivamente dopo aver eseguito una chiusura fiscale (vedere [paragrafo 7.2](#)).

Per abilitare il metodo "Ventilazione IVA" procedere come segue:

- Premere ripetutamente il tasto CHIAVE fino a che sul display non compare il messaggio "PROGRAMMAZIONE":



- Accedere alla programmazione CONFIGURAZIONE OPERAZIONI DI CASSA digitando il numero corrispondente (programmazione P519):

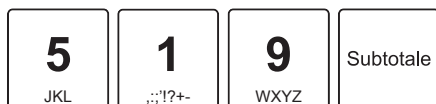

- Sul display viene visualizzato:

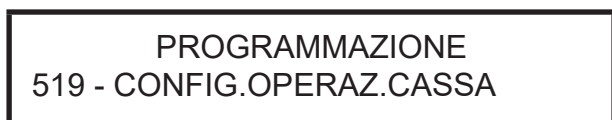

- Premere ripetutamente il tasto SUBTOTALE fino a visualizzare la voce "VENTILAZIONE IVA":

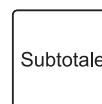

- Sul display viene visualizzato:



- Utilizzando i tasti con le frecce di selezione, abilitare la funzione selezionando "SI":

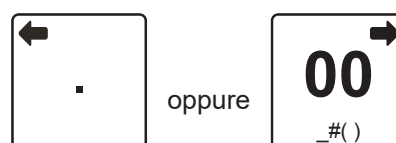

- Premere il tasto SUBTOTALE per confermare:

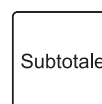

- Il dispositivo stampa lo scontrino della programmazione P519.

Per il controllo dei corrispettivi inviati accedere al portale Fisconline (<https://telematici.agenziaentrate.gov.it>) con le proprie credenziali.



9.5 Verifica connessioni

Il registratore telematico mette a disposizione una programmazione specifica utile a testare le connessioni di rete con i server. Quando l'esito della verifica connessione è positivo, i server permettono di poter usufruire di tutte le funzionalità telematiche del dispositivo.

Procedere come segue.

- Premere ripetutamente il tasto CHIAVE fino a che sul display non compare il messaggio "PROGRAMMAZIONE":

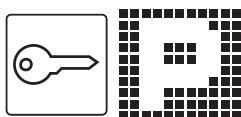

- Accedere alla programmazione VERIFICA CONNESSIONI digitando il numero corrispondente (programmazione P698):

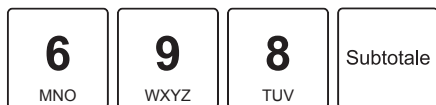

- Sul display viene visualizzato:

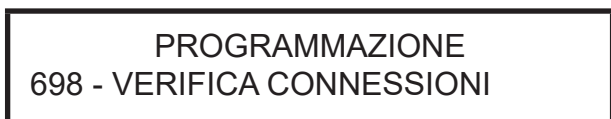

- Premere il tasto SUBTOTALE per confermare:

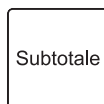

- Viene stampato il seguente documento gestionale:

DOCUMENTO GESTIONALE	
VERIFICA CONNESSIONI	
DHCP	ABILITATO
INDIRIZZO IP	<xxx.xxx.xxx.xxx>
MASCHERA SUBNET	<xxx.xxx.xxx.xxx>
GATEWAY	<xxx.xxx.xxx.xxx>
DNS	<xxx.xxx.xxx.xxx>

Connessioni ai server:	<ESITO POSITIVO>

01/01/21 12:00	<#DOC. GES.>
NUMERO DI MATRICOLA	<matr. fiscale>
DOCUMENTO GESTIONALE	



9.6 Aggiornamento del firmware da remoto

L'aggiornamento del firmware fiscale da remoto può essere predisposto solo da un tecnico abilitato delle Agenzie delle Entrate e l'installazione dello stesso deve essere autorizzato dall'esercente. Tale operazione viene effettuata senza aprire il dispositivo, in modo del tutto automatico.

Durante la procedura di aggiornamento non spegnere il dispositivo.

- Quando è disponibile una nuova versione di firmware da installare, il dispositivo ne effettua il download:
- Il dispositivo emette un segnale acustico e stampa il seguente scontrino, come richiesta di aggiornamento firmware:



- Contemporaneamente, il dispositivo proporrà l'aggiornamento del firmware attraverso il seguente messaggio a display:



- Premere il tasto 0 se non si intende aggiornare nell'immediato il firmware del dispositivo oppure scegliere il tasto 1 se si vuole procedere con l'aggiornamento.

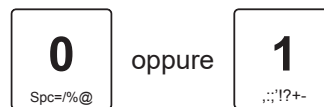

NOTA:

Se si sceglie di non aggiornare nell'immediato il firmware del dispositivo, in occasione della prossima chiusura il dispositivo riproporrà la scelta dell'installazione del firmware.

- Dopo aver scelto di eseguire l'aggiornamento firmware (tasto 1 o FEED), sul display comparirà la dicitura



NOTA:

La procedura di aggiornamento del firmware avviene nel modo seguente: dopo 6/7 secondi dall'inizio dell'aggiornamento viene emesso un segnale acustico. Al termine dell'aggiornamento vengono emessi 5 segnali acustici.

Se il dispositivo impiega un tempo maggiore la procedura di aggiornamento potrebbe non essere andata a buon fine. Attendere qualche istante ed eventualmente ripetere la procedura.

- Il dispositivo si spegnerà autonomamente.
- Accendere il dispositivo:

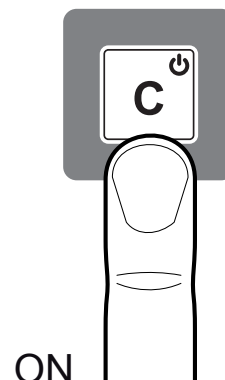



- Il dispositivo eseguirà una procedura di inizializzazione (RESET 3). Sul display vengono visualizzati in sequenza i messaggi:

RESET? 1,3

RESET 3...

- Il dispositivo emetterà uno scontrino di conferma ad avvenuta operazione e visualizzerà a display il seguente messaggio:

CASSA CHIUSA

- Sul display comparirà la dicitura

CARICAMENTO
CONFIGURAZIONE ...

\
ATTENDI ...

- Il dispositivo emetterà uno scontrino di conferma ad avvenuta operazione e visualizzerà a display i seguenti messaggi:

INVIO CORRISPETTIVI
IN CORSO \

INVIO CORRISPETTIVI
<ESITO POSITIVO> \

- Al termine della procedura, il dispositivo stamperà il seguente scontrino:

```
DOCUMENTO GESTIONALE
-----
TRASMISSIONE CORRISPETTIVI
-----
<ESITO POSITIVO>

codice http:                <#>
codice xml:                  <#>
risp:
numero Z:                    <#>
idoper:                       <#>
dataora http:                <aaaa-mm-gg hh.mm.ss>
01/01/21 12:00                <#DOC. GES.>
NUMERO DI MATRICOLA          <matr. fiscale>

DOCUMENTO GESTIONALE
```

10 FUNZIONI ADDIZIONALI

Questo capitolo descrive le funzioni eseguibili con il dispositivo in assetto Registrazione (vedere [paragrafo 3.10](#)).



10.1 Avanzamento carta (F010)

- Per eseguire l'avanzamento della carta premere il tasto:



Ad ogni pressione del tasto corrisponde un avanzamento carta pari ad una linea di stampa.

10.2 Selezione del cliente (F131)

Prima di iniziare una transazione di vendita, è possibile selezionare il cliente a cui attribuire le vendite che seguiranno.

NOTA:
Programmare l'anagrafica clienti tramite la programmazione P340 (vedere [paragrafo 8.6](#)).

- Selezionare il cliente memorizzato (es. cliente 3):



- Sul display viene visualizzato il credito e la descrizione del cliente selezionato:



- Procedere con le vendite o chiudere con il tasto di pagamento.



10.3 Scontrino intestato

Per il documento di vendita, è prevista la possibilità di integrare il codice fiscale (C.F.) o la partita IVA (P. IVA) del cliente (digitati manualmente o acquisiti mediante lettore di codici a barre) nella parte inferiore del documento. Questa funzionalità è particolarmente utile per l'utilizzo in farmacie e reparti farmacia. La procedura da seguire per inserire il codice fiscale del cliente è la seguente:

- Prima di eseguire la vendita attivare la tastiera alfanumerica premendo il tasto CODICE FISCALE/PARTITA IVA:



- Sul display viene visualizzata la richiesta di immissione del codice fiscale o della partita IVA del cliente:



- Digitare il codice fiscale (16 caratteri) oppure la partita IVA (11 caratteri) utilizzando il tastierino numerico (es. 12312312312). Ad ogni tasto corrisponde un set di caratteri (vedere legenda sul tasto). Premere ripetutamente un tasto per scorrere il set di caratteri ad esso associato.

NOTA:
 Per cancellare un carattere inserito erroneamente premere il tasto C.
 Per cancellare tutto quanto digitato premere due volte consecutivamente il tasto C.

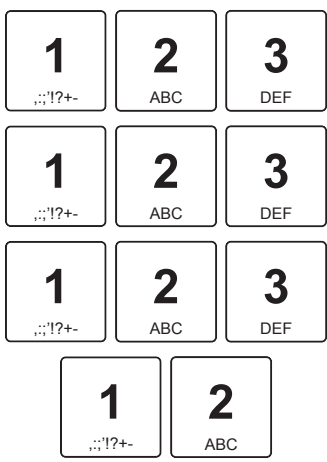

- Confermare l'operazione con il tasto:



NOTA:
 L'esattezza del codice fiscale o della partita IVA viene controllata automaticamente dal registratore di cassa. Qualora si desideri comunque inserire un codice fiscale o partita IVA che la macchina segnala come codice errato è possibile forzarne l'accettazione, sotto la propria responsabilità, premendo nuovamente il tasto:



- Sul display viene visualizzato:



- Proseguire con l'inserimento degli articoli o con la chiusura della transazione.

- Il risultato è il seguente:

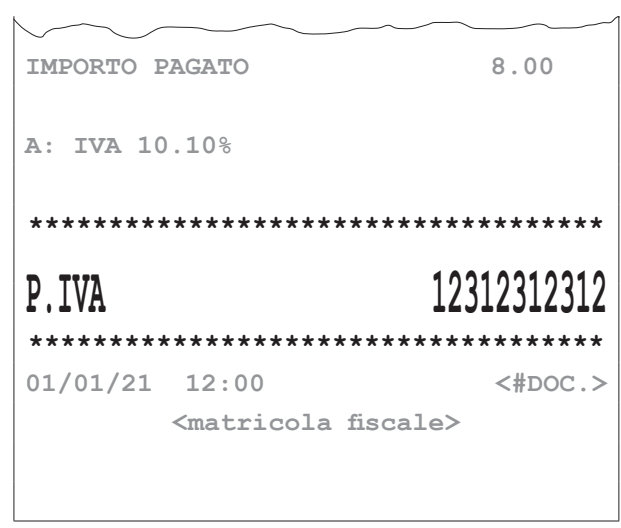



10.4 Fattura (F030)

Di seguito viene descritta la procedura di emissione di una fattura. Si ricorda che non è consentito eseguire il pagamento di una fattura mediante buoni pasto.

Il documento emesso in duplice copia, "Copia emittente" e "Copia destinatario", ha solo validità commerciale o di garanzia dell'acquisto (vedere [paragrafo 4.4](#)).

Una volta terminata la stampa del documento il dispositivo ritorna in modalità scontrino fiscale.

Personalizzare l'intestazione della fattura tramite la programmazione P021 (vedere [paragrafo 8.2](#)).

Procedere come segue:

- Selezionare il cliente memorizzato (vedere [paragrafo 10.2](#)) oppure inserire un cliente "al volo" (vedere [paragrafo 10.3](#)).
- Premere il tasto FATTURA:



- Sul display viene visualizzato il numero di fattura proposto dal dispositivo:



- Se si desidera selezionare un numero di fattura superiore (es. n. 10):

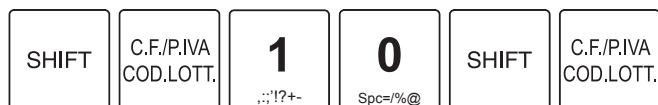

Non è consentito inserire un numero inferiore all'attuale a meno di impostare "0" per azzerare la numerazione

- Digitare le vendite che costituiscono la transazione.
- Chiudere premendo il tipo di pagamento che si vuole effettuare (es. tasto CONTANTE):



- Il risultato è il seguente:

```

      <Nome Ditta>
      <Indirizzo>
      <Località>
      <Telefono - Fax>
      <P.IVA>
      <N. Reg. Imprese>

FATTURA N.10 del 01/01/21

QTA  DESCR.      PRZ.UNIT  IMPORTO %
1     REPARTO 01  5.00      5.00 F

TOT. CORR. EURO                5.00
CONTANTI                       5.00
RESTO                           0.00

CORRISP.      IMPONIB.      IVA
IVA ESENTE
5.00          0          0

-----
DATI DESTINATARIO
<Cliente>
<Indirizzo>
<CAP>
<Cod. fisc. o P.IVA>

-----
RIF.M.DETT.                1
01/01/21  12:00          <matr. fiscale>

COPIA EMITTENTE

```



- In alternativa è possibile stampare la fattura per la compilazione a mano in cui i dati anagrafici del destinatario sono da riportare manualmente. Per stampare questo tipo di fattura utilizzare il cliente 1. Il risultato è il seguente:

<Nome Ditta>			
<Indirizzo>			
<Località>			
<Telefono - Fax>			
<P.IVA>			
<N. Reg. Imprese>			
FATTURA N.10 del 01/01/21			
QTA	DESCRI.	PRZ.UNIT	IMPORTO %
1	REPARTO 01	5.00	5.00 F
TOT. CORR. EURO			5.00
CONTANTI			5.00
RESTO			0.00
CORRISP.	IMPONIB.	IVA	
IVA ESENTE			
5.00	0	0	

DATI DESTINATARIO			

RIF.M.DETT.			1
01/01/21 12:00		<matr. fiscale>	
COPIA EMITTENTE			

10.5 Interrogazione valore PLU

- La modalità interrogazione PLU si disattiva automaticamente.

Il dispositivo permette di eseguire una richiesta “al volo” per conoscere il valore prefissato attribuito ad un PLU. Programmare in tastiera il tasto diretto tramite la programmazione P014 (vedere [paragrafo 8.2](#)).

Nel seguente esempio viene descritta la sequenza completa di un'interrogazione per conoscere il valore prefissato di un PLU.

- Attivare la modalità interrogazione PLU:



- Sul display viene visualizzato:



- Premere il tasto relativo al PLU di cui si vuole conoscere il valore prefissato (es. PLU8):



- Sul display viene visualizzato:



Oppure inserire il codice del PLU di cui si vuole conoscere il valore prefissato seguito dal tasto CODICE PLU (es. PLU 80):

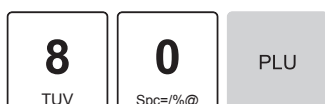

- Sul display viene visualizzato:





10.6 Modalità demo

Il dispositivo possiede una modalità particolare che permette di eseguire operazioni ed emettere scontrini senza che i dati vadano ad intaccare i contenuti della memoria permanente di dettaglio e/o della memoria permanente di riepilogo.

Questa modalità si rivela utile ad esempio quando si desidera istruire l'utilizzatore del dispositivo ad eseguire particolari funzionalità ed operazioni senza la possibilità di compromettere i dati registrati nelle memorie e trasmessi all'Agenzia delle Entrate.

Per ottenere un rapporto della memoria permanente di dettaglio in modalità demo, eseguire la stampa del rapporto X73 (vedere [paragrafo 6.2](#)).

Abilitazione

- Effettuare una chiusura fiscale.

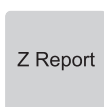

- Premere ripetutamente il tasto CHIAVE fino a che sul display non compare il messaggio "PROGRAMMAZIONE":

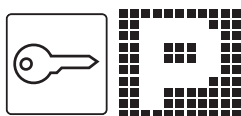

- Accedere alla programmazione SERVIZI TELEMATICI digitando il numero corrispondente (programmazione P699, vedere [capitolo 8](#)):

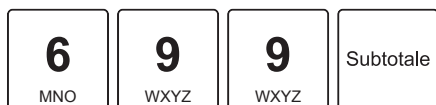

- Sul display viene visualizzato:



- Premere il tasto SUBTOTALE per confermare:

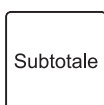

- Utilizzando i tasti con le frecce di selezione, navigare all'interno dei menù e visualizzare la voce "MENU ESERCENTE":

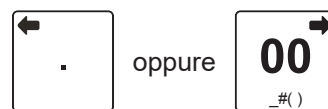

- Sul display viene visualizzato:



- Premere il tasto SUBTOTALE per confermare:

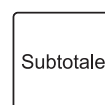

- Utilizzando i tasti con le frecce di selezione, navigare all'interno dei menù e visualizzare la voce "MODO DEMO":



- Sul display viene visualizzato:



- Premere il tasto SUBTOTALE per confermare:

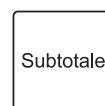

- Sul display viene visualizzato:





- Premere il tasto SUBTOTALE per confermare:

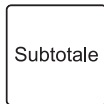

- Selezionare "SI" utilizzando i tasti con le frecce di selezione:

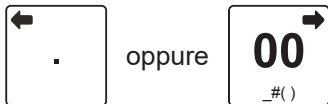

- Sul display viene visualizzato:



- Premere il tasto SUBTOTALE per confermare:

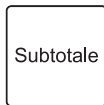

- Se il dispositivo è in servizio, viene stampato il seguente documento gestionale:

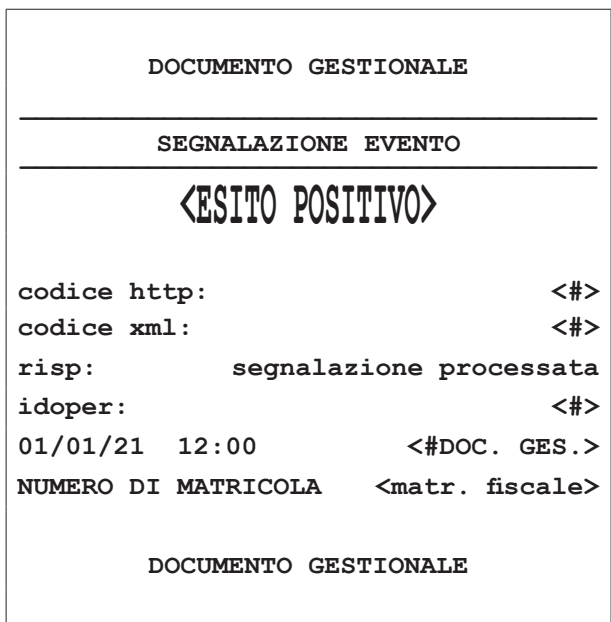

- La modalità demo è ora attiva ed è visibile dai documenti che da questo momento in poi verranno stampati. Il seguente documento mostra ad esempio una vendita effettuata in modalità demo:





Disabilitazione

La seguente procedura disabilita la modalità demo e riporta il dispositivo al suo normale funzionamento.

- Effettuare una chiusura fiscale.



- Premere ripetutamente il tasto CHIAVE fino a che sul display non compare il messaggio "PROGRAMMAZIONE":

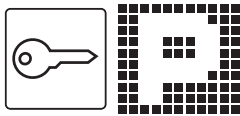

- Accedere alla programmazione SERVIZI TELEMATICI digitando il numero corrispondente (programmazione P699, vedere [capitolo 8](#)):



- Sul display viene visualizzato:



- Premere il tasto SUBTOTALE per confermare:

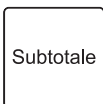

- Utilizzando i tasti con le frecce di selezione, navigare all'interno dei menù e visualizzare la voce "MENU ESERCENTE":

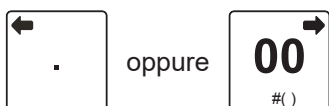

- Sul display viene visualizzato:



- Premere il tasto SUBTOTALE per confermare:

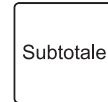

- Utilizzando i tasti con le frecce di selezione, navigare all'interno dei menù e visualizzare la voce "MODO DEMO":



- Sul display viene visualizzato:



- Premere il tasto SUBTOTALE per confermare:

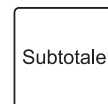

- Sul display viene visualizzato:



- Premere il tasto SUBTOTALE per confermare:

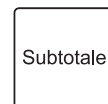

- Selezionare "SI" utilizzando i tasti con le frecce di selezione:

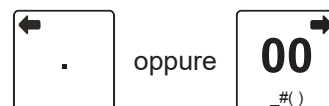



- Sul display viene visualizzato:

CONFERMI? [SI]

- Premere il tasto SUBTOTALE per confermare:

Subtotale

ATTENZIONE:

Da questo momento il dispositivo è tornato ad operare normalmente. Tutte le operazioni che da ora in poi verranno eseguite, verranno memorizzate nella memoria permanente di dettaglio e/o nella memoria permanente di riepilogo, nonché trasmesse all'Agenzia delle Entrate.



11 LOTTERIA DEGLI SCONTRINI

11.1 Introduzione

La lotteria nazionale degli scontrini è il nuovo concorso a premi gratuito, collegato allo scontrino elettronico (e al registratore telematico) ed è una vera e propria lotteria con premi in denaro, i cui biglietti sono gli stessi scontrini della spesa sostenuta. A partire dal 1° gennaio 2021 infatti, tutti i cittadini maggiorenni e residenti in Italia che acquistano beni e servizi, di importo pari o superiore a 1 euro, possono partecipare alle estrazioni.

Ogni acquisto genera un numero di biglietti “virtuali” che consentono la partecipazione alla lotteria: ogni euro speso dà diritto a 1 biglietto virtuale, fino ad un massimo di 1.000 biglietti per un acquisto pari o superiore a 1.000 euro.

Se l'importo speso è superiore ad un euro, l'eventuale cifra decimale superiore a 49 centesimi produrrà comunque un altro biglietto virtuale.

Non saranno validi ai fini della lotteria gli scontrini corrispondenti ad acquisti effettuati online o nell'esercizio di attività di impresa, arte o professione. Non partecipano alla lotteria, inoltre, gli acquisti per i quali il consumatore richieda all' esercente l'acquisizione del proprio codice fiscale a fini di detrazione o deduzione fiscale.

Nella fase di avvio della lotteria faranno eccezione anche gli acquisti documentati mediante fatture elettroniche e gli acquisti per i quali i dati dei corrispettivi sono trasmessi al sistema Tessera Sanitaria (per esempio gli acquisti effettuati presso farmacie, parafarmacie, ottici, laboratori di analisi, ambulatori veterinari, ecc.).

Il Portale Lotteria (<https://www.lotteriadegliscontrini.gov.it>) è composto da un'area pubblica e da un'area riservata, descritte in dettaglio di seguito.

Per avere il codice lotteria non serve registrarsi all'area riservata del Portale. Basta infatti inserire il codice fiscale nell'area pubblica.

Area pubblica

L'area pubblica contiene una serie di informazioni relative alla lotteria, quali ad esempio:

- il calendario delle estrazioni
- il codice degli scontrini vincenti
- le informazioni sulle modalità di partecipazione e di riscossione dei premi.

Nell'area pubblica, alla quale si accede liberamente, senza autenticazione, sarà inoltre possibile generare il codice lotteria necessario per partecipare all'estrazione.

Area riservata

Nell'area riservata, accessibile tramite SPID, credenziali Fisconline/Entratel o CNS (Carta Nazionale dei Servizi), sarà possibile invece:

- controllare il numero di biglietti virtuali associati al singolo scontrino elettronico ricevuto
- verificare le eventuali vincite
- tenere sotto controllo i termini per reclamare i premi.

Inoltre nell'area riservata è possibile attivare SMS e altri avvisi per ricevere le comunicazioni.

Sempre nell'area riservata è possibile esercitare i propri diritti nei confronti del titolare del trattamento dei dati come, per esempio, opporsi al trattamento (ad es. inibire la generazione di ulteriori nuovi codici lotteria oltre a quelli già generati) e chiedere la cancellazione dei dati (per esempio, eliminare l'associazione tra il codice lotteria e i documenti commerciali).

Infine è possibile consultare i codici lotteria associati al proprio codice fiscale, con la relativa data di generazione.

I dati relativi al singolo documento rilasciato e al numero dei biglietti virtuali della lotteria associati, come pure le vincite (se presenti) sono disponibili sul Portale per il tempo strettamente necessario e, in ogni caso, per un tempo non superiore a 24 mesi dalla loro acquisizione.

Per abilitare o meno la funzionalità lotteria degli scontrini vedere il [paragrafo 8.11](#).

11.2 Codice lotteria

Per ottenere il codice lotteria occorre accedere all'area pubblica del Portale Lotteria messo a disposizione dall'Agenzia delle Dogane e dei Monopoli (<https://www.lotteriadegliscontrini.gov.it>).

Non occorre alcuna registrazione: è sufficiente digitare il proprio codice fiscale sul portale ed il servizio online produce un codice lotteria alfanumerico (in formato codice a barre).

Una volta ottenuto, è sufficiente stampare il proprio codice lotteria o memorizzarlo sul proprio dispositivo mobile (telefono cellulare, smartphone, tablet, ecc.), presentandolo all'esercente al momento dell'acquisto di beni o servizi.

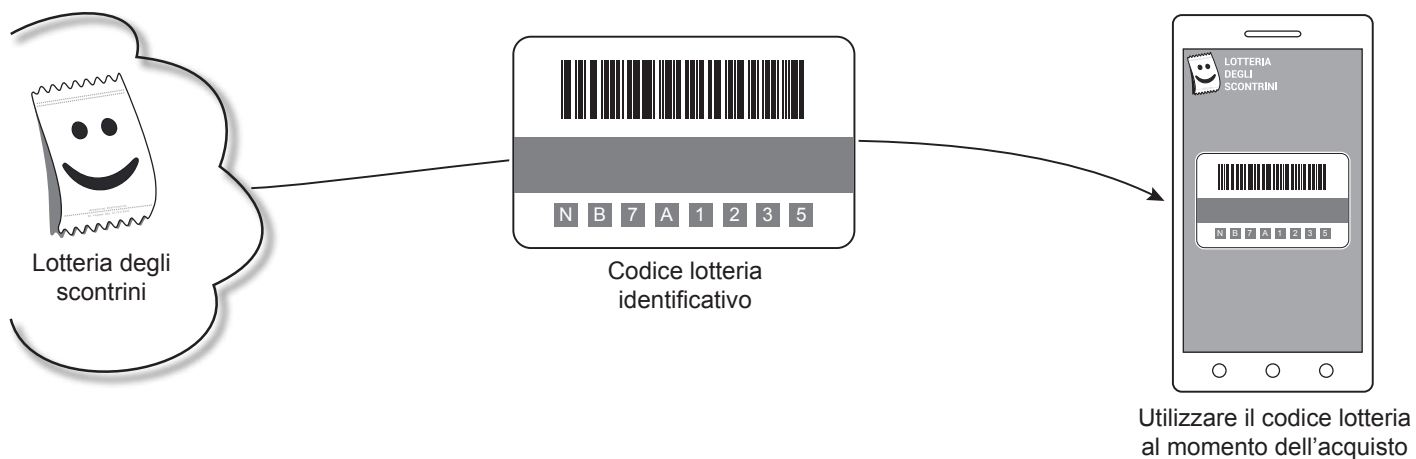

Per maggiori informazioni consultare il Portale Lotteria (<https://www.lotteriadegliscontrini.gov.it>).

11.3 Funzionamento lotteria

Il calendario delle estrazioni è pubblicato sul sito dell’Agenzia delle Dogane e dei Monopoli e sul Portale Lotteria (<https://www.lotteriadegliiscontrini.gov.it/portale>).

Una volta generato il codice lotteria (vedere [paragrafo 11.2](#)), potrà essere stampato su carta o salvato su dispositivo mobile (telefono cellulare, smartphone, tablet, ecc.) e presentato all’esercente al momento dell’acquisto di beni o servizi.

NOTA:

Il codice lotteria è un codice alfanumerico, composto da 8 caratteri, che viene associato al codice fiscale del consumatore in maniera univoca e casuale (random), senza alcun obbligo di identificarsi. Ogni consumatore può generare più codici, tutti ugualmente validi per partecipare alla lotteria.

Per ogni scontrino elettronico trasmesso all’Agenzia delle Entrate il sistema lotteria genererà un determinato numero di biglietti virtuali. Ogni scontrino genera un numero di “biglietti virtuali” della lotteria pari a un biglietto per ogni euro di spesa, con un arrotondamento se la cifra decimale supera i 49 centesimi (ad es. con 1.50 euro di spesa si ottengono due biglietti virtuali).

L’esercente, attraverso un lettore di codici a barre collegato al registratore telematico, effettua il collegamento tra lo scontrino e il codice lotteria del contribuente e trasmette i dati all’Agenzia delle Entrate.

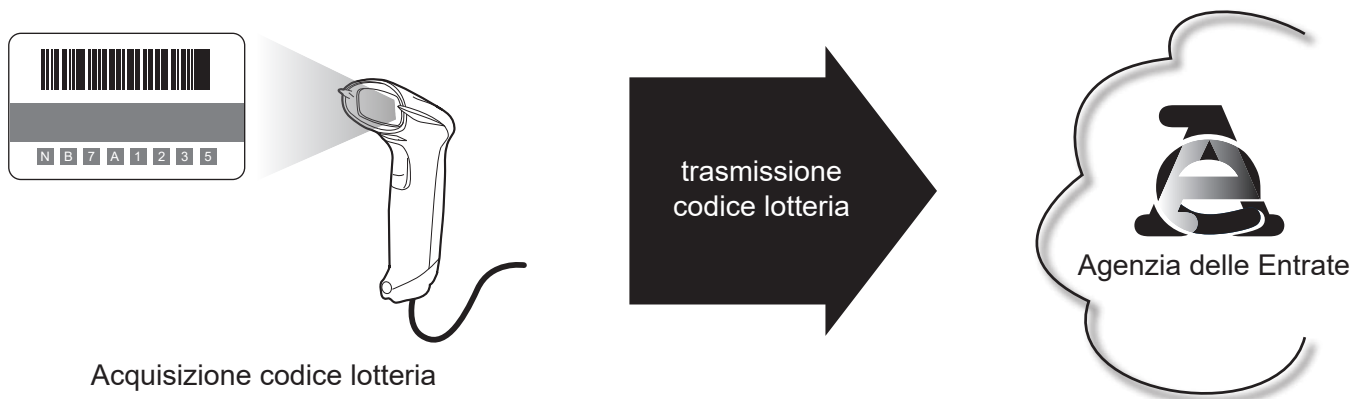

I vincitori verranno informati immediatamente tramite SMS, e-mail o instant messaging se i relativi dettagli sono stati forniti dal consumatore nell’area riservata del Portale Lotteria.

In ogni caso, chi vince riceve anche una comunicazione formale che può avvenire in due modi:

1. tramite una PEC (Posta Elettronica Certificata) inviata all’indirizzo che il consumatore ha indicato sul Portale Lotteria
2. tramite una raccomandata con ricevuta di ritorno che viene recapitata all’ultimo domicilio fiscale conosciuto dall’Agenzia delle Entrate.

ATTENZIONE:

Non occorre conservare gli scontrini sia per partecipare alla lotteria sia per riscuotere i premi (occorre custodire gli scontrini solo a fini di garanzia, cambio merce, ecc.).



11.4 Attivazione lotteria

Il servizio lotteria degli scontrini sui dispositivi è di default non attivo. Per poter usufruire di tale funzionalità occorre pertanto attivarlo come descritto di seguito.

- Effettuare una chiusura fiscale.



- Premere ripetutamente il tasto CHIAVE fino a che sul display non compare il messaggio "PROGRAMMAZIONE":

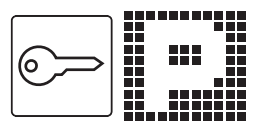

- Accedere alla programmazione SERVIZI TELEMATICI digitando il numero corrispondente (programmazione P699, vedere [paragrafo 8.11](#)):



- Sul display viene visualizzato:



- Premere il tasto SUBTOTALE per confermare:

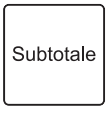

- Utilizzando i tasti con le frecce di selezione, navigare all'interno dei menù e visualizzare la voce "MENU TECNICO":



- Sul display viene visualizzato:



- Premere il tasto SUBTOTALE per confermare:

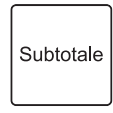

- Utilizzando i tasti con le frecce di selezione, navigare all'interno dei menù e visualizzare la voce "LOTTERIA":

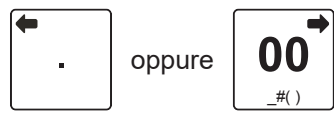

- Sul display viene visualizzato:



- Premere il tasto SUBTOTALE per confermare:

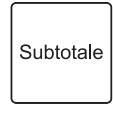

- Utilizzando i tasti con le frecce di selezione, navigare all'interno dei menù e visualizzare la voce "ATTIVAZIONE":

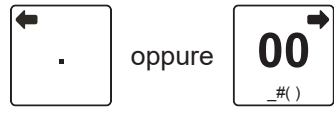

- Sul display viene visualizzato:





- Premere il tasto SUBTOTALE per confermare:

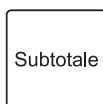

- Sul display viene visualizzato:



- Per attivare nell'immediato la lotteria degli scontrini, inserire 000000 (6 volte zero) altrimenti inserire la data futura di attivazione.

- Premere il tasto SUBTOTALE per confermare:

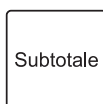

- Selezionare "SI" utilizzando i tasti con le frecce di selezione:

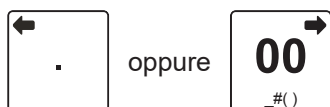

- Sul display viene visualizzato:



- Premere il tasto SUBTOTALE per confermare:

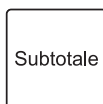

- È ora possibile utilizzare un codice lotteria cliente all'interno di una vendita di beni o servizi (vedere xxxxxxxxxxxxxxxxxxxx).



12 REGISTRAZIONE ARTICOLI

Questo capitolo descrive le funzioni eseguibili con il dispositivo in assetto Registrazione (vedere [paragrafo 3.10](#)).



12.1 Vendite su Reparto o su PLU

La selezione delle vendite avviene secondo la ripartizione in reparti e PLU. I PLU non sono altro che prodotti o servizi a prezzo prefissato, facenti capo ad un reparto. Le vendite sono battute sulla tastiera come descritto di seguito.

12.2 Reparti

Il dispositivo permette di eseguire le vendite su reparto in due modalità. L'anagrafica reparti è programmabile attraverso la programmazione P120 (vedere [paragrafo 8.3](#)).

Con prezzo prefissato

Se si digita il tasto di reparto, alla transazione viene sommato il prezzo prefissato per quel reparto. Per esempio, se al reparto 1 viene associato un prezzo fisso di 2.00 euro:

- Premere direttamente il reparto desiderato (es. Reparto 1):



- In caso di quantità diversa da 1, occorre specificare quest'ultima usando il tasto di moltiplicazione (es. Reparto 1 con prezzo prefissato di 2.00 ha quantità 5):



- Il risultato è il seguente:

<Nome Ditta> <Indirizzo> <Località> <Telefono - Fax>		
DOCUMENTO COMMERCIALE di vendita o prestazione		
DESCRIZIONE	PREZZO (€)	IVA
REPARTO 01	2.00	A
REPARTO 01	5x2.00	10.00 A



Con prezzo libero

Se si digita l'importo seguito dal tasto di reparto, alla transazione è sommato il reparto col prezzo digitato (es. Reparto 1 con prezzo libero di 15.00 euro).

Programmare l'anagrafica reparti tramite la programmazione P120 (vedere [paragrafo 8.3](#)).

- Digitare l'importo da tastierino numerico (es. 15.00 euro) seguito dal tasto di reparto:



- In caso di quantità diversa da 1, occorre specificare quest'ultima usando il tasto di moltiplicazione (es. Reparto 1 con prezzo libero di 15.00 euro ha quantità 5):

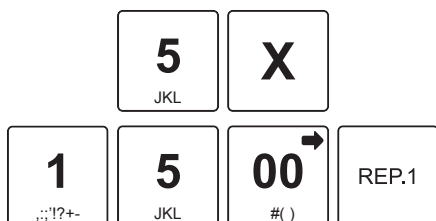

- Il risultato è il seguente:

<Nome Ditta> <Indirizzo> <Località> <Telefono - Fax>			
DOCUMENTO COMMERCIALE di vendita o prestazione			
DESCRIZIONE		PREZZO (€)	IVA
REPARTO 01		15.00	A
REPARTO 01	5x15.00	75.00	A

12.3 Tasto reparto generico (F700)

È possibile eseguire le operazioni descritte nel paragrafo precedente utilizzando il tasto REPARTO GENERICO. Programmare in tastiera il tasto diretto tramite la programmazione P014 (vedere [paragrafo 8.2](#)).

Programmare l'anagrafica reparti tramite la programmazione P120 (vedere [paragrafo 8.3](#)).

Per esempio, se al reparto 1 viene associato un prezzo fisso di 2.00 euro:

Con prezzo prefissato

- Premere i seguenti tasti:



In caso di quantità diversa da 1, occorre specificare quest'ultima usando il tasto di moltiplicazione (es. Reparto 1 ha quantità 5):



- Il risultato è il seguente:

```

<Telefono - Fax>

DOCUMENTO COMMERCIALE
di vendita o prestazione

DESCRIZIONE                PREZZO (€) IVA
REPARTO 01                  2.00    A
REPARTO 01                5x2.00    10.00    A
  
```

Con prezzo libero

Se si digita l'importo seguito dalla selezione del reparto, alla transazione è sommato il reparto col prezzo digitato. Ad esempio se al reparto 1 vogliamo assegnare un importo diverso da quello programmato:

- Digitare l'importo da tastierino numerico (es. 15.00 euro) seguito dal tasto PREZZO:

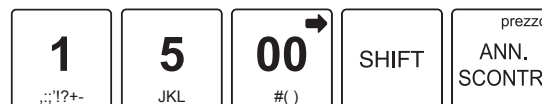

- Selezionare il reparto utilizzando il tasto REPARTO GENERICO:

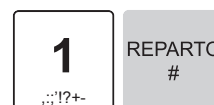

- In caso di quantità diversa da 1, occorre specificare quest'ultima usando il tasto di moltiplicazione (es. Reparto 1 con prezzo libero di 15.00 euro ha quantità 5):

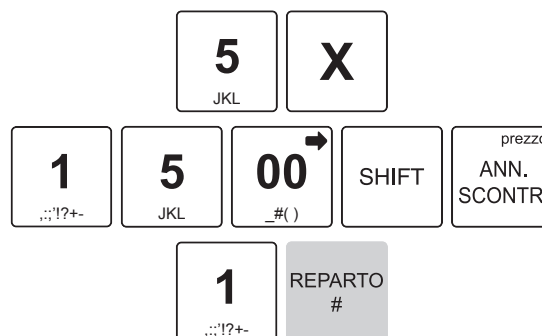

- Il risultato è il seguente:

```

<Telefono - Fax>

DOCUMENTO COMMERCIALE
di vendita o prestazione

DESCRIZIONE                PREZZO (€) IVA
REPARTO 01                  15.00    A
REPARTO 01                5x15.00    75.00    A
  
```

12.4 PLU

Il dispositivo permette di eseguire le vendite su PLU. Programmare in tastiera il tasto diretto tramite la programmazione P014 (vedere [paragrafo 8.2](#)).

Con prezzo prefissato

Se si digita il tasto di PLU, alla transazione viene sommato il prezzo prefissato per quel PLU. Per esempio, se al PLU 1 viene associato un prezzo prefissato di 2.00 euro:

- Premere direttamente il PLU desiderato (es. PLU1):



- In caso di quantità diversa da 1, occorre specificare quest'ultima usando il tasto di moltiplicazione (es. il PLU 1 con quantità 5):



- Il risultato è il seguente:

<Nome Ditta> <Indirizzo> <Località> <Telefono - Fax>			
DOCUMENTO COMMERCIALE			
di vendita o prestazione			
DESCRIZIONE		PREZZO (€)	IVA
PLU 1		2.00	A
PLU 1	5x2.00	10.00	A

Con prezzo libero

Se si digita l'importo seguito dal tasto di PLU, alla transazione è sommato il PLU col prezzo appena digitato. Ad esempio se al PLU 1 vogliamo assegnare un importo diverso da quello programmato.

Programmare l'anagrafica PLU tramite la programmazione P120 (vedere [paragrafo 8.4](#)).

- Digitare l'importo da tastierino numerico (es. 15.00 euro) seguito dal tasto di PLU:

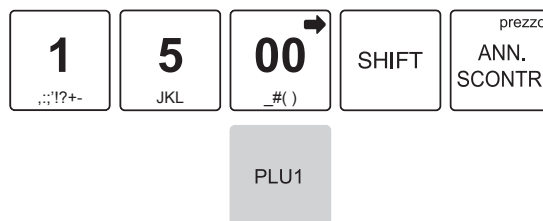

- In caso di quantità diversa da 1, occorre specificare quest'ultima usando il tasto di moltiplicazione (es. PLU 1 con prezzo libero di 15.00 euro ha quantità 5):

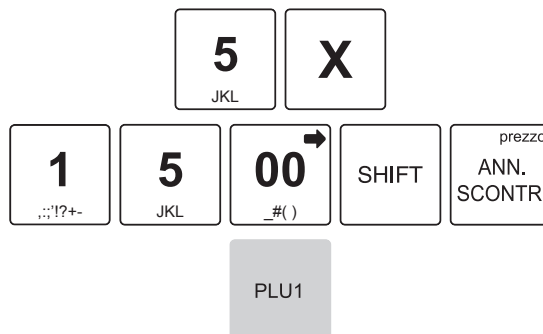

- Il risultato è il seguente:

<Nome Ditta> <Indirizzo> <Località> <Telefono - Fax>			
DOCUMENTO COMMERCIALE			
di vendita o prestazione			
DESCRIZIONE		PREZZO (€)	IVA
PLU 1		15.00	A
PLU 1	5x15.00	75.00	A

12.5 Tasto PLU generico (F062)

È possibile eseguire le operazioni descritte nel paragrafo precedente utilizzando il tasto PLU GENERICO. Programmare in tastiera il tasto diretto tramite la programmazione P014 (vedere [paragrafo 8.2](#)).

Per esempio, se al PLU 1 viene associato un prezzo fisso di 2.00 euro:

Con prezzo prefissato

- Premere i seguenti tasti:



- In caso di quantità diversa da 1, occorre specificare quest'ultima usando il tasto di moltiplicazione (es. PLU 1 ha quantità 5):



- Il risultato è il seguente:

<Nome Ditta>			
<Indirizzo>			
<Località>			
<Telefono - Fax>			
DOCUMENTO COMMERCIALE			
di vendita o prestazione			
DESCRIZIONE		PREZZO (€)	IVA
PLU 1		2.00	A
PLU 1	5x2.00	10.00	A

Con prezzo libero

Ad esempio se al PLU 1 vogliamo assegnare un importo diverso da quello programmato:

- Digitare l'importo da tastierino numerico (es. 15.00 euro) seguito dal tasto PREZZO:

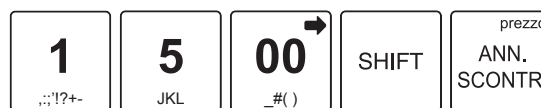

- Selezionare il PLU utilizzando il tasto PLU GENERICO:

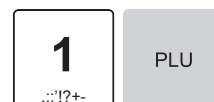

- In caso di quantità diversa da 1, occorre specificare quest'ultima usando il tasto di moltiplicazione (es. PLU 1 con prezzo libero di 15.00 euro ha quantità 5):

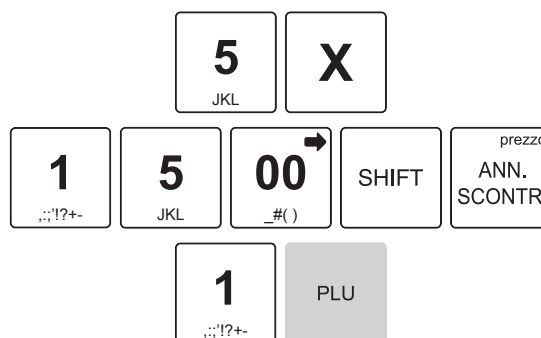

- Il risultato è il seguente:

<Telefono - Fax>			
DOCUMENTO COMMERCIALE			
di vendita o prestazione			
DESCRIZIONE		PREZZO (€)	IVA
PLU 1		15.00	A
PLU 1	5x15.00	75.00	A



12.6 Vendita con lotteria degli scontrini

Se è stata abilitata la funzione lotteria (vedere [paragrafo 8.11](#) e [capitolo 11](#)) prima di eseguire una vendita su PLU o reparto sarà necessario acquisire mediante lettore di codici a barre o digitare attraverso la tastiera il codice lotteria del cliente (codice di 8 cifre alfanumeriche).

Una volta acquisito si potrà procedere con l'operazione di normale vendita.

- Premere il tasto:



- Sul display viene visualizzata la richiesta di immissione del codice fiscale o della partita IVA del cliente:



- Immettere il codice lotteria del cliente acquisendolo mediante un lettore di codici a barre o digitandolo attraverso la tastiera.

Se digitato attraverso la tastiera, ad ogni tasto corrisponde un set di caratteri (vedere legenda sul tasto). Premere ripetutamente un tasto per scorrere il set di caratteri ad esso associato.



Codice lotteria

NOTA:
 Per cancellare un carattere inserito erroneamente premere il tasto C.
 Per cancellare tutto quanto digitato premere due volte consecutivamente il tasto C.

- Confermare l'operazione con il tasto:



NOTA:

Il dispositivo riconosce automaticamente il codice di 8 cifre alfanumeriche immesso come codice lotteria.

- Sul display viene visualizzata l'immissione del codice lotteria del cliente:



- Digitare l'importo da tastierino numerico (es. 10.00 euro) seguito dal tasto di reparto:

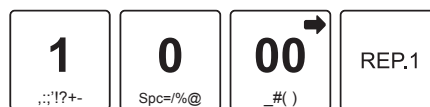

- Chiudere premendo il tipo di pagamento che si vuole effettuare (es. tasto CONTANTE):





- Il risultato è il seguente:

<Nome Ditta>
<Indirizzo>
<Località>
<Telefono - Fax>

DOCUMENTO COMMERCIALE
di vendita o prestazione

DESCRIZIONE	PREZZO (€) IVA
REPARTO 01	10.00 A
TOTALE COMPLESSIVO	10.00
DI CUI IVA	1.80
PAGAMENTO CONTANTE	10.00
PAGAMENTO ELETTRONICO	0.00
NON RISCOSSO	0.00
RESTO	0.00
IMPORTO PAGATO	10.00

A: IVA 22.00%

01/01/21 12:00 <#DOC.>
CODICE LOTTERIA: <COD. LOTTERIA>
<matricola fiscale>

12.7 Acquisizione PLU da barcode

Il dispositivo permette di eseguire le vendite su PLU mediante l'utilizzo di un lettore di codici a barre (non in dotazione). Il riconoscimento del codice PLU si esegue, avvicinando il lettore al codice a barre.

- Se il codice PLU acquisito è presente in anagrafica, il dispositivo aggiunge alla transazione il PLU utilizzando il prezzo prefissato.
- Se il codice PLU acquisito non è presente in anagrafica, verrà segnalato dal dispositivo come inesistente e sarà necessario acquisirlo attraverso la programmazione P220 (vedere [paragrafo 8.4](#)).
- Il dispositivo supporta i barcode EAN8 e EAN13.

12.8 PLU bilancia

Il dispositivo permette la vendita di PLU bilancia (EAN13). I PLU bilancia sono articoli a peso variabile ovvero quegli articoli il cui prezzo varia a seconda del loro peso (es. PLU 1 ad un prezzo prefissato di 1.00 euro al kg). Per ulteriori dettagli vedere la programmazione P019 (vedere [paragrafo 8.2](#)).

I barcode EAN13 sono strutturati come segue.



Il barcode EAN13 viene calcolato ed emesso dalla bilancia prezzatrice (non in dotazione) dopo aver pesato l'articolo. La vendita si effettua tramite l'utilizzo di un lettore barcode (o lettore codici a barre, non in dotazione). Il riconoscimento del codice PLU si esegue, avvicinando il lettore barcode al barcode (o codice a barre) dell'articolo.

Collegare un lettore barcode seriale ad una delle porte disponibili e configurare tale porta mediante la programmazione P902 (vedere [paragrafo 8.9](#)).

Se il codice PLU bilancia acquisito è presente in anagrafica (come da indicazioni al punto 4 della programmazione P019, vedere [paragrafo 8.2](#)), il dispositivo aggiunge alla transazione il PLU utilizzando il prezzo prefissato presente sul barcode stampato dalla bilancia, che varierà in base al peso dell'articolo.

Se si legge un barcode che contiene un prezzo di 2.00 euro, il risultato è il seguente:

<Nome Ditta> <Indirizzo> <Località> <Telefono - Fax>	
DOCUMENTO COMMERCIALE di vendita o prestazione	
DESCRIZIONE	PREZZO (€) IVA
PLU 1	2.00 A

Se il codice PLU acquisito non è presente in anagrafica, verrà segnalato dal dispositivo come inesistente e sarà necessario acquisirlo attraverso la programmazione P220 (vedere [paragrafo 8.4](#)).



13.2 Annulli (F008)

Permette di "cancellare" dalla transazione l'ultima voce inserita.

Procedere come segue:

- Dopo aver digitato almeno una vendita (es. Reparto 3 con prezzo libero di 8.00 euro, n. 5 Reparto 5 con prezzo prefissato di 1.00 euro), premere il tasto RETTIFICA:



- Chiudere premendo il tipo di pagamento che si vuole effettuare (es. tasto CONTANTE):



- Il risultato è il seguente:

<Nome Ditta>
 <Indirizzo>
 <Località>
 <Telefono - Fax>

DOCUMENTO COMMERCIALE
di vendita o prestazione

DESCRIZIONE		PREZZO (€)	IVA
REPARTO 03		8.00	A
REPARTO 05	5x1.00	5.00	A
**** RETTIFICA			
REPARTO 05	5x1.00	-5.00	A
TOTALE COMPLESSIVO		8.00	
DI CUI IVA		0.73	
PAGAMENTO CONTANTE		8.00	
PAGAMENTO ELETTRONICO		0.00	
NON RISCOSSO		0.00	
RESTO		0.00	
IMPORTO PAGATO		8.00	
A: IVA 10.00%			
01/01/21	12:00		<#DOC.>
<matricola fiscale>			



13.3 Storno (F026)

Permette di "cancellare" dalla transazione un articolo precedente all'ultimo inserito.

Procedere come segue:

- Dopo aver digitato almeno una vendita (es. Reparto 3 con prezzo libero di 8.00 euro, n. 5 Reparto 5 con prezzo prefissato di 1.00 euro), premere il tasto STORNO:



- Introdurre l'articolo e l'importo da stornare (es. 8.00 euro su Reparto 3):

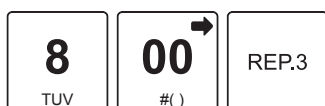

- Chiudere premendo il tipo di pagamento che si vuole effettuare (es. tasto CONTANTE):



- Il risultato è il seguente:

<Nome Ditta> <Indirizzo> <Località> <Telefono - Fax>		
DOCUMENTO COMMERCIALE di vendita o prestazione		
DESCRIZIONE	PREZZO (€)	IVA
REPARTO 03	8.00	A
REPARTO 05	5x1.00	5.00 A
**** STORNO		
REPARTO 03	-8.00	A
TOTALE COMPLESSIVO	5.00	
DI CUI IVA		0.45
PAGAMENTO CONTANTE		5.00
PAGAMENTO ELETTRONICO		0.00
NON RISCOSSO		0.00
RESTO		0.00
IMPORTO PAGATO		5.00
A: IVA 10.00%		
01/01/21 12:00		<#DOC.>
<matricola fiscale>		

13.4 Documento di annullo (F032)

Senza lotteria degli scontrini

Questa funzione permette di annullare una transazione effettuata precedentemente.

- Premere il tasto DOCUMENTO DI ANNULLO:



- Sul display viene visualizzato:

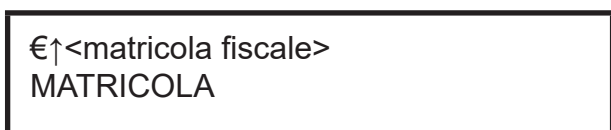

NOTA:

Nel caso si debba eseguire un documento di annullo di una vendita effettuata su un dispositivo diverso da quello che si sta utilizzando, occorre indicare la matricola seriale del dispositivo su cui è stata effettuata la vendita della merce.

- Confermare il numero matricola proposto premendo il tasto DOCUMENTO DI ANNULLO:



oppure inserire la matricola fiscale (11 cifre) del documento da annullare.

NOTA:

Nel momento in cui è prevista la digitazione di caratteri, sarà possibile forzare l'immissione dei soli caratteri numerici premendo una volta il tasto:



Premendo nuovamente il tasto tale modalità verrà disattivata e si tornerà alla modalità di immissione di caratteri alfanumerici. Per ulteriori dettagli riguardanti a quali tasti è associata tale funzione, vedere [paragrafo 3.7](#).

- Sul display viene visualizzato:



- Digitare il numero di riferimento e la data del documento commerciale da annullare, dove:
ZZZZ = numero azzeramento (es. 0024).
nnnn = numero documento (es. 0002).
gg-mm-aa = data di emissione del documento (es. 010121).

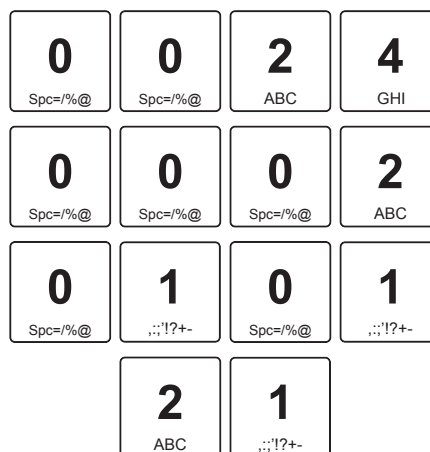

- Per uscire dalla funzione documento di annullo premere il tasto RETTIFICA:

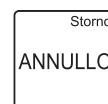

- Per confermare i dati inseriti premendo il tasto DOCUMENTO DI ANNULLO:





- Il dispositivo stampa la porzione di memoria permanente di dettaglio in cui è registrata la transazione:

DOCUMENTO GESTIONALE

X(76) M.DETT. NCHI->NSCO

MEMORIA PERMANENTE DI DETTAGLIO

M.DETT. N. 1 <matricola fiscale>
 DEL 01/01/21 12:00
 DATA FISCALIZZAZIONE <data>
 PRIMA GIORNATA FISCALE 01/01/21
 DA CHIUSURA 1
 ULTIMA GIORNATA FISCALE 01/01/21
 A CHIUSURA 24
 DA CHIUSURA 24
 A CHIUSURA 24
 DA SCONTRINO N. 2
 A SCONTRINO N. 2

DOCUMENTO COMMERCIALE
 di vendita o prestazione

DESCRIZIONE	PREZZO (€) IVA
REPARTO 05	5.00 A
TOTALE COMPLESSIVO	5.00
DI CUI IVA	0.45
PAGAMENTO CONTANTE	5.00
CONTANTE	
PAGAMENTO CONTANTE	5.00
PAGAMENTO ELETTRONICO	0.00
NON RISCOSSO	0.00
RESTO	0.00
IMPORTO PAGATO	2.00

A: IVA 10.00%

01/01/21 12:00 DOC.0024-0002
 <matricola fiscale>

01/01/21 12:00 DOC.GEST.0024-0003
 NUMERO DI MATRICOLA <matr. fiscale>

DOCUMENTO GESTIONALE

- Sul display viene visualizzato:

€<TOTALE> PER CONFERMARE
 <ANNULLO> PER USCIRE

- Per annullare il documento di annullo premere il tasto RETTIFICA:

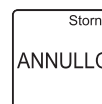

- oppure chiudere la transazione premendo il tasto CONTANTE:



- Il risultato è il seguente:

<Nome Ditta>
 <Indirizzo>
 <Località>
 <Telefono - Fax>

DOCUMENTO COMMERCIALE
 emesso per ANNULLAMENTO

Documento di riferimento:
 N. 0024-0002 del 01/01/21

DESCRIZIONE	PREZZO (€) IVA
REPARTO 05	5.00 A
TOTALE COMPLESSIVO	5.00
DI CUI IVA	0.45

A: IVA 10.00%

01/01/21 12:00 <#DOC.>
 <matricola fiscale>



Con lotteria degli scontrini attiva

Se sul dispositivo è attiva la lotteria degli scontrini, procedere come segue:

- Premere il tasto DOCUMENTO DI ANNULLO:



- Sul display viene visualizzato:

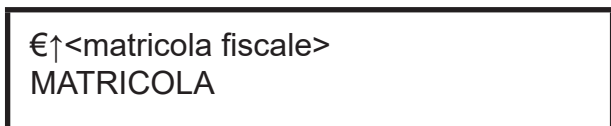

NOTA:

Nel caso si debba eseguire un documento di annullo di una vendita effettuata su un dispositivo diverso da quello che si sta utilizzando, occorre indicare la matricola seriale del dispositivo su cui è stata effettuata la vendita della merce.

- Confermare il numero matricola proposto premendo il tasto DOCUMENTO DI ANNULLO:



oppure inserire la matricola fiscale (11 cifre) del documento da annullare.

NOTA:

Nel momento in cui è prevista la digitazione di caratteri, sarà possibile forzare l'immissione dei soli caratteri numerici premendo una volta il tasto:



Premendo nuovamente il tasto tale modalità verrà disattivata e si tornerà alla modalità di immissione di caratteri alfanumerici. Per ulteriori dettagli riguardanti a quali tasti è associata tale funzione, vedere [paragrafo 3.7](#).

- Sul display viene visualizzato:



- Se non si possiede un codice lotteria procedere premendo il tasto DOCUMENTO DI ANNULLO



altrimenti immettere il codice lotteria del cliente acquistandolo mediante un lettore di codici a barre o digitandolo attraverso la tastiera.

Se digitato attraverso la tastiera, ad ogni tasto corrisponde un set di caratteri (vedere legenda sul tasto). Premere ripetutamente un tasto per scorrere il set di caratteri ad esso associato.



Codice lotteria

NOTA:

In caso di annullo conforme il codice lotteria verrà ripreso direttamente dal documento commerciale di vendita originale.

- Confermare il codice lotteria immesso premendo il tasto DOCUMENTO DI ANNULLO:



NOTA:

Per cancellare un carattere inserito erroneamente premere il tasto C.
Per cancellare tutto quanto digitato premere due volte consecutivamente il tasto C.



- Sul display viene visualizzato:

€<TOTALE> PER CONFERMARE
<ANNULLO> PER USCIRE

- Per annullare il documento di annullo premere il tasto RETTIFICA:

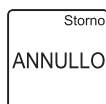

oppure chiudere la transazione premendo il tasto CONTANTE:



- Il risultato è il seguente:

<Nome Ditta>
<Indirizzo>
<Località>
<Telefono - Fax>

DOCUMENTO COMMERCIALE
emesso per ANNULLAMENTO

Documento di riferimento:
N. 0024-0002 del 01/01/21

DESCRIZIONE	PREZZO (€)	IVA
REPARTO 05	5.00	A
TOTALE COMPLESSIVO	5.00	
DI CUI IVA	0.45	

A: IVA 10.00%

01/01/21 12:00 <#DOC.>
CODICE LOTTERIA: <COD. LOTTERIA>
<matricola fiscale>



Annullo speciale

L'annullo speciale permette di annullare la vendita di merce pur non avendo il documento commerciale di riferimento ed inserendo al posto della matricola fiscale un codice speciale che identifica la tipologia dell'annullo, ovvero:

- POS = ricevuta di un pagamento con carta elettronica
- VR = vuoti a rendere
- ND = non definito

Procedere come segue:

- Premere il tasto DOCUMENTO DI ANNULLO:



- Sul display viene visualizzato:

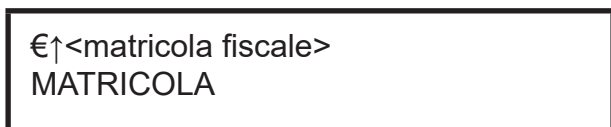

- Digitare il codice speciale che identifica la tipologia dell'annullo (POS, VR oppure ND). Sul display viene visualizzato:

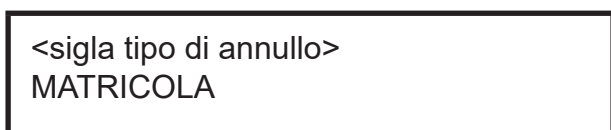

NOTA:

Nel momento in cui è prevista la digitazione di caratteri, sarà possibile forzare l'immissione dei soli caratteri numerici premendo una volta il tasto:



Premendo nuovamente il tasto tale modalità verrà disattivata e si tornerà alla modalità di immissione di caratteri alfanumerici. Per ulteriori dettagli riguardanti a quali tasti è associata tale funzione, vedere [paragrafo 3.7](#).

- Confermare il codice speciale della tipologia dell'annullo premendo il tasto DOCUMENTO DI ANNULLO:



- Sul display viene visualizzato:



- Digitare la data della transazione emessa da annullare (gg-mm-aa = data di emissione del documento, ad es. 010121).



- Sul display viene visualizzato:



- Premere il tasto DOCUMENTO DI ANNULLO:



- Sul display viene visualizzato:

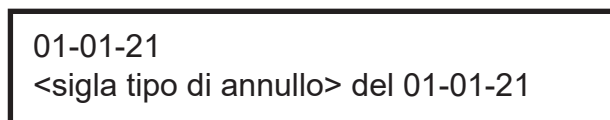

- Inserire tutte le vendite effettuate sullo scontrino da annullare (es. Reparto 1 con prezzo prefissato di 50.00 euro e IVA 22%, Reparto 2 con prezzo prefissato di 10.00 euro e IVA 10%):





NOTA:
Per annullare il documento di annullo premere il tasto:



- Chiudere la transazione premendo il tasto CONTANTE:



NOTA:
Nell'annullo speciale non è possibile scegliere il tipo di pagamento.

- Il risultato è il seguente:

```

      <Nome Ditta>
      <Indirizzo>
      <Località>
      <Telefono - Fax>

      DOCUMENTO COMMERCIALE
      emesso per ANNULLAMENTO

      Documento di riferimento:
      <sigla tipo di annullo> del 01/01/21

      DESCRIZIONE                PREZZO (€) IVA
      REPARTO 01                  50.00  A
      REPARTO 02                  10.00  B
      SUBTOTALE                   60.00  A

      TOTALE COMPLESSIVO           60.00
      DI CUI IVA                   9.93

      A: IVA 22.00%
      B: IVA 10.00%

      01/01/21  12:00              <#DOC.>
      <matricola fiscale>
  
```

13.5 Documento di reso (F031)

Senza lotteria degli scontrini

Questa funzione permette di registrare la restituzione di merce venduta con una transazione precedente.

Procedere come segue:

- Premere il tasto DOCUMENTO DI RESO:

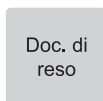

- Sul display viene visualizzato:

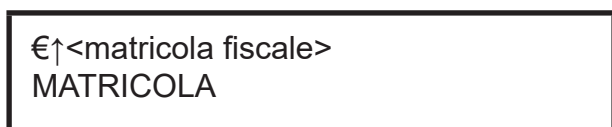

NOTA:

Nel caso si debba eseguire un documento di reso di una vendita effettuata su un dispositivo diverso da quello che si sta utilizzando, occorre indicare la matricola seriale del dispositivo su cui è stata effettuata la vendita della merce.

- Confermare il numero matricola proposto premendo il tasto DOCUMENTO DI RESO:

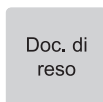

oppure inserire la matricola fiscale (11 cifre) del documento contenente gli articoli da rendere.

NOTA:

Nel momento in cui è prevista la digitazione di caratteri, sarà possibile forzare l'immissione dei soli caratteri numerici premendo una volta il tasto:



Premendo nuovamente il tasto tale modalità verrà disattivata e si tornerà alla modalità di immissione di caratteri alfanumerici. Per ulteriori dettagli riguardanti a quali tasti è associata tale funzione, vedere [paragrafo 3.7](#).

- Sul display viene visualizzato:



- Digitare il numero di riferimento e la data del documento commerciale del quale effettuare il reso, dove:
 ZZZZ = numero azzeramento (es. 0024).
 nnnn = numero documento (es. 0002).
 gg-mm-aa = data di emissione del documento (es. 010121).

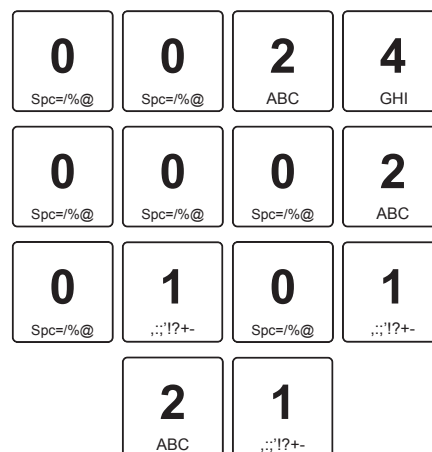

- Per uscire dalla funzione documento di reso merce premere il tasto ANNULLO:

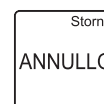

oppure confermare i dati inseriti premendo nuovamente il tasto DOCUMENTO DI RESO:

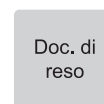



- Il dispositivo stampa la porzione di memoria permanente di dettaglio in cui è registrata la transazione:

DOCUMENTO GESTIONALE

X(76) M.DETT. NCHI->NSCO

MEMORIA PERMANENTE DI DETTAGLIO

M.DETT. N. 1 <matricola fiscale>
 DEL 01/01/21 12:00
 DATA FISCALIZZAZIONE <data>
 PRIMA GIORNATA FISCALE 01/01/21
 DA CHIUSURA 1
 ULTIMA GIORNATA FISCALE 01/01/21
 A CHIUSURA 24
 DA CHIUSURA 24
 A CHIUSURA 24
 DA SCONTRINO N. 2
 A SCONTRINO N. 2

DOCUMENTO COMMERCIALE
 di vendita o prestazione

DESCRIZIONE	PREZZO (€) IVA
REPARTO 01	10.00 A
TOTALE COMPLESSIVO	10.00
DI CUI IVA	0.91
PAGAMENTO CONTANTE	10.00
CONTANTE	
PAGAMENTO CONTANTE	10.00
PAGAMENTO ELETTRONICO	0.00
NON RISCOSSO	0.00
RESTO	0.00
IMPORTO PAGATO	10.00

A: IVA 10.00%

01/01/21 10:00 DOC.0024-0002
 <matricola fiscale>

01/01/21 12:00 DOC.GEST.0024-0003
 NUMERO DI MATRICOLA <matr. fiscale>

DOCUMENTO GESTIONALE

DOCUMENTO GESTIONALE

01/01/21 12:00 DOC.0024-0002
 A: IVA 10.00% 10.00
 01/01/21 10:00 <#DOC. GES.>
 NUMERO DI MATRICOLA <matr. fiscale>

DOCUMENTO GESTIONALE

- Digitare il prezzo e l'articolo che viene reso (es. Reparto 1 con prezzo libero di 10.00 euro):

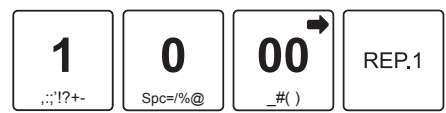

- Per annullare il documento di reso premere il tasto ANNULLO SCONTRINO:



- oppure chiudere la transazione premendo il tasto CONTANTE:





- Il risultato è il seguente:

<Nome Ditta>	
<Indirizzo>	
<Località>	
<Telefono - Fax>	
DOCUMENTO COMMERCIALE	
emesso per RESO MERCE	
Documento di riferimento:	
N. 0024-0002 del 01/01/21	
DESCRIZIONE	PREZZO (€) IVA
REPARTO 01	10.00 A
TOTALE COMPLESSIVO	10.00
DI CUI IVA	0.91
A: IVA 10.00%	
01/01/21 12:00	<#DOC>
<matricola fiscale>	



Con lotteria degli scontrini attiva

Se sul dispositivo è attiva la lotteria degli scontrini, procedere come segue:

- Premere il tasto DOCUMENTO DI RESO:



- Sul display viene visualizzato:

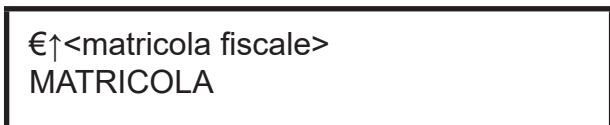

NOTA:

Nel caso si debba eseguire un documento di reso di una vendita effettuata su un dispositivo diverso da quello che si sta utilizzando, occorre indicare la matricola seriale del dispositivo su cui è stata effettuata la vendita della merce.

- Confermare il numero matricola proposto premendo il tasto DOCUMENTO DI RESO:



oppure inserire la matricola fiscale (11 cifre) del documento contenente gli articoli da rendere.

NOTA:

Nel momento in cui è prevista la digitazione di caratteri, sarà possibile forzare l'immissione dei soli caratteri numerici premendo una volta il tasto:



Premendo nuovamente il tasto tale modalità verrà disattivata e si tornerà alla modalità di immissione di caratteri alfanumerici. Per ulteriori dettagli riguardanti a quali tasti è associata tale funzione, vedere [paragrafo 3.7](#).

- Sul display viene visualizzato:



- Se non si possiede un codice lotteria procedere premendo il tasto DOCUMENTO DI RESO:

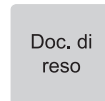

altrimenti immettere il codice lotteria del cliente acquistandolo mediante un lettore di codici a barre o digitandolo attraverso la tastiera.

Se digitato attraverso la tastiera, ad ogni tasto corrisponde un set di caratteri (vedere legenda sul tasto). Premere ripetutamente un tasto per scorrere il set di caratteri ad esso associato.



Codice lotteria

NOTA:

In caso di reso conforme il codice lotteria verrà ripreso direttamente dal documento commerciale di vendita originale.

- Confermare il codice lotteria immesso premendo il tasto DOCUMENTO DI RESO:



NOTA:

Per cancellare un carattere inserito erroneamente premere il tasto C.
Per cancellare tutto quanto digitato premere due volte consecutivamente il tasto C.



- Sul display viene visualizzato:

ZZZZ-nnnn-gg-mm-aa
DOCUMENTO DI RESO

- Digitare il numero di riferimento e la data del documento commerciale del quale effettuare il reso, dove:
ZZZZ = numero azzeramento (es. 0024).
nnnn = numero documento (es. 0002).
gg-mm-aa = data di emissione del documento (es. 010121).

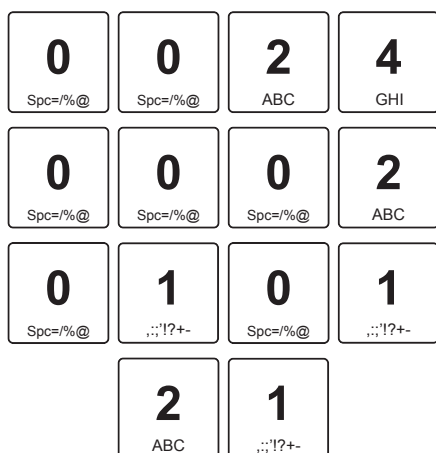

- Per uscire dalla funzione documento di reso merce premere il tasto RETTIFICA:



oppure confermare i dati inseriti premendo nuovamente il tasto DOCUMENTO DI RESO:

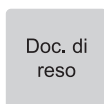

- Il dispositivo stampa la porzione di memoria permanente di dettaglio in cui è registrata la transazione:

DOCUMENTO GESTIONALE	
X(76) M.DETT. NCHI->NSCO	
----- MEMORIA PERMANENTE DI DETTAGLIO -----	
M.DETT. N. 1 <matricola fiscale>	
DEL 01/01/21 12:00	
DATA FISCALIZZAZIONE	<data>
PRIMA GIORNATA FISCALE	01/01/21
DA CHIUSURA	1
ULTIMA GIORNATA FISCALE	01/01/21
A CHIUSURA	24
DA CHIUSURA	24
A CHIUSURA	24
DA SCONTRINO N.	2
A SCONTRINO N.	2
DOCUMENTO COMMERCIALE di vendita o prestazione	
DESCRIZIONE	PREZZO (€) IVA
REPARTO 01	10.00 A
TOTALE COMPLESSIVO	10.00
DI CUI IVA	0.91
PAGAMENTO CONTANTE	10.00
CONTANTE	
PAGAMENTO CONTANTE	10.00
PAGAMENTO ELETTRONICO	0.00
NON RISCOSSO	0.00
RESTO	0.00
IMPORTO PAGATO	10.00
A: IVA 10.00%	
01/01/21 10:00	DOC.0024-0002
CODICE LOTTERIA:	<COD. LOTTERIA>
	<matricola fiscale>
01/01/21 12:00	DOC.GEST.0024-0003
NUMERO DI MATRICOLA	<matr. fiscale>
DOCUMENTO GESTIONALE	



DOCUMENTO GESTIONALE

01/01/21 12:00 DOC.0024-0002
 A: IVA 10.00% 10.00
 01/01/21 10:00 <#DOC. GES.>
 NUMERO DI MATRICOLA <matr. fiscale>

DOCUMENTO GESTIONALE

- Il risultato è il seguente:

<Nome Ditta>
 <Indirizzo>
 <Località>
 <Telefono - Fax>

DOCUMENTO COMMERCIALE
 emesso per RESO MERCE

Documento di riferimento:
 N. 0024-0002 del 01/01/21

DESCRIZIONE	PREZZO (€) IVA
REPARTO 01	10.00 A
TOTALE COMPLESSIVO	10.00
DI CUI IVA	0.91

A: IVA 10.00%

01/01/21 12:00 <#DOC>

CODICE LOTTERIA: <COD. LOTTERIA>
 <matricola fiscale>

- Digitare il prezzo e l'articolo che viene reso (es. Reparto 1 con prezzo libero di 10.00 euro):

1 <small>.,:;!?+-</small>	0 <small>Spc=%/@</small>	00 → <small>_#()</small>	REP.1
-------------------------------------	------------------------------------	-------------------------------------	-------

- Per annullare il documento di reso premere il tasto RETTIFICA:

<small>Storno</small> ANNULLO

oppure chiudere la transazione premendo il tasto CONTANTE:

TOT



Reso speciale

Il reso speciale permette di effettuare un reso di una vendita di merce pur non avendo il documento commerciale di riferimento ed inserendo al posto della matricola fiscale un codice speciale che identifica la tipologia del reso, ovvero:

- POS = ricevuta di un pagamento con carta elettronica
- VR = vuoti a rendere
- ND = non definito

Procedere come segue:

- Premere il tasto DOCUMENTO DI RESO:

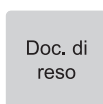

- Sul display viene visualizzato:

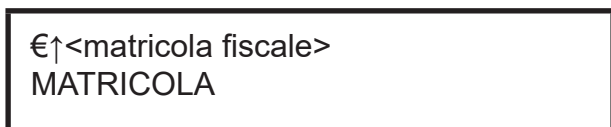

- Digitare il codice speciale che identifica la tipologia del reso (POS, VR oppure ND). Sul display viene visualizzato:



NOTA:

Nel momento in cui è prevista la digitazione di caratteri, sarà possibile forzare l'immissione dei soli caratteri numerici premendo una volta il tasto:



Premendo nuovamente il tasto tale modalità verrà disattivata e si tornerà alla modalità di immissione di caratteri alfanumerici. Per ulteriori dettagli riguardanti a quali tasti è associata tale funzione, vedere [paragrafo 3.7.](#)

- Confermare il codice speciale della tipologia del reso premendo il tasto DOCUMENTO DI RESO:

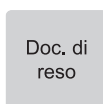

- Sul display viene visualizzato:



- Digitare la data del documento commerciale del quale effettuare il reso (gg-mm-aa = data di emissione del documento, ad es. 010121).



- Sul display viene visualizzato:



- Premere il tasto DOCUMENTO DI RESO:

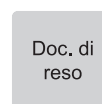

- Sul display viene visualizzato:

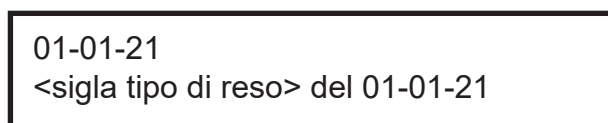

- Inserire tutte le vendite effettuate sullo scontrino da rendere (es. Reparto 1 con prezzo prefissato di 50.00 euro e IVA 22%, Reparto 2 con prezzo prefissato di 10.00 euro e IVA 10%):





NOTA:
Per annullare il documento di reso premere il tasto:



- Chiudere la transazione premendo il tasto CONTANTE:



NOTA:
Nel reso speciale non è possibile scegliere il tipo di pagamento.

- Il risultato è il seguente:

<Nome Ditta>		
<Indirizzo>		
<Località>		
<Telefono - Fax>		
DOCUMENTO COMMERCIALE		
emesso per RESO MERCE		
Documento di riferimento:		
<sigla tipo di reso> del 01/01/21		
DESCRIZIONE	PREZZO (€)	IVA
REPARTO 01	50.00	A
REPARTO 02	10.00	B
SUBTOTALE	60.00	A
TOTALE COMPLESSIVO	60.00	
DI CUI IVA	9.93	
A: IVA 22.00%		
B: IVA 10.00%		
01/01/21	12:00	<#DOC.>
<matricola fiscale>		



13.6 Sconto percentuale

Lo sconto in percentuale può essere applicato su una singola voce di transazione, immediatamente dopo il suo inserimento, oppure al termine della transazione su un sottotale.

Il dispositivo applica automaticamente un arrotondamento del risultato del calcolo percentuale al centesimo più vicino.

Programmare gli sconti/maggiorazioni opportunamente (vedere [paragrafo 8.7](#) e [paragrafo 16.3](#)).

Su reparto

Nel seguente esempio viene descritta la sequenza completa di una vendita che include uno sconto sul reparto:

- Digitare la vendita che costituisce la transazione (es. n. 3 Reparto 1 con prezzo prefissato di 10.00 euro):



- Applicare lo sconto percentuale prefissato:

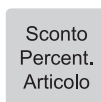

- Digitare lo sconto in percentuale (es. 10%):

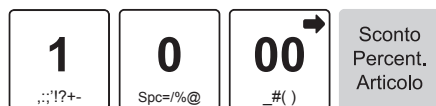

- Chiudere premendo il tipo di pagamento che si vuole effettuare (es. tasto CONTANTE):



- Il risultato è il seguente:

<Nome Ditta> <Indirizzo> <Località> <Telefono - Fax>			
DOCUMENTO COMMERCIALE di vendita o prestazione			
DESCRIZIONE		PREZZO (€)	IVA
REPARTO 01	3x10.00	30.00	A
SCONTO %	10.00%	-3.00	
TOTALE COMPLESSIVO			27.00
DI CUI IVA			2.73
PAGAMENTO CONTANTE			27.00
PAGAMENTO ELETTRONICO			0.00
NON RISCOSSO			0.00
RESTO			0.00
IMPORTO PAGATO			27.00
A: IVA 10.00%			
			CASSA 1
01/01/21	12:00		<#DOC.>
<matricola fiscale>			



Su subtotale

Programmare in tastiera il tasto diretto tramite la programmazione P014 (vedere [paragrafo 8.2](#)).

Nel seguente esempio viene descritta la sequenza completa di una transazione con sconto sul subtotale:

- Digitare la vendita che costituisce la transazione (es. Reparto 1 con prezzo libero di 5.00 euro, n. 2 Reparto 5 con prezzo prefissato di 1.00 euro):



- Premere il tasto SUBTOTALE:

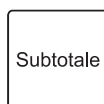

- Applicare lo sconto percentuale su subtotale prefissato:

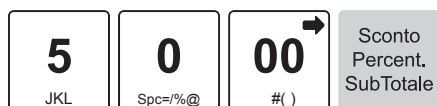

- Chiudere premendo il tipo di pagamento che si vuole effettuare (es. tasto CONTANTE):



- Il risultato è il seguente:

<Nome Ditta> <Indirizzo> <Località> <Telefono - Fax>			
DOCUMENTO COMMERCIALE di vendita o prestazione			
DESCRIZIONE		PREZZO (€)	IVA
REPARTO 01		5.00	A
REPARTO 05	2x5.50	11.00	A
SUBTOTALE		16.00	
SCONTO SUB.	5.00%	-0.80	
TOTALE COMPLESSIVO		15.20	
DI CUI IVA		1.38	
PAGAMENTO CONTANTE		15.20	
PAGAMENTO ELETTRONICO		0.00	
NON RISCOSSO		0.00	
RESTO		0.00	
IMPORTO PAGATO		15.20	
A: IVA 10.00%			
			CASSA 1
01/01/21	12:00	<#DOC.>	
<matricola fiscale>			



13.7 Maggiorazione percentuale

Le stesse operazioni descritte nel paragrafo precedente possono essere utilizzate anche per la funzione di maggiorazione percentuale. La maggiorazione percentuale può essere applicata su una singola voce di transazione, immediatamente dopo il suo inserimento, oppure al termine della transazione su un subtotale.

Il dispositivo applica automaticamente un arrotondamento del risultato del calcolo percentuale al centesimo più vicino.

Programmare in tastiera il tasto diretto tramite la programmazione P014 (vedere [paragrafo 8.2](#)).

Programmare gli sconti/maggiorazioni opportunamente (vedere [paragrafo 8.7](#) e [paragrafo 16.3](#)).

Su reparto

Nel seguente esempio viene descritta la sequenza completa di una vendita che include una maggiorazione sul Reparto:

- Digitare la vendita che costituisce la transazione (es. n. 2 Reparto 1 con prezzo prefissato di 10.00 euro):



- Applicare la maggiorazione percentuale prefissata:

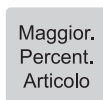

oppure applicare una maggiorazione percentuale personalizzata (es. 33%):

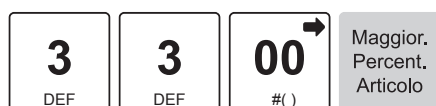

- Chiudere premendo il tipo di pagamento che si vuole effettuare (es. tasto CONTANTE):



- Il risultato è il seguente:

<Nome Ditta> <Indirizzo> <Località> <Telefono - Fax>			
DOCUMENTO COMMERCIALE di vendita o prestazione			
DESCRIZIONE		PREZZO (€)	IVA
REPARTO 01	2x10.00	20.00	A
MAGGIOR.ART.	33.00%	6.60	
TOTALE COMPLESSIVO			26.60
DI CUI IVA			2.42
PAGAMENTO CONTANTE			30.00
PAGAMENTO ELETTRONICO			0.00
NON RISCOSSO			0.00
RESTO			3.40
IMPORTO PAGATO			26.60
A: IVA 10.00%			
			CASSA 1
01/01/21 12:00			<#DOC.>
<matricola fiscale>			



Su subtotale

Programmare in tastiera il tasto diretto tramite la programmazione P014 (vedere [paragrafo 8.2](#)).

Nel seguente esempio viene descritta la sequenza completa di una transazione con maggiorazione sul subtotale:

- Digitare la vendita che costituisce la transazione (es. Reparto 1 con prezzo libero di 5.00 euro, n. 2 Reparto 5 con prezzo prefissato di 5.50 euro):

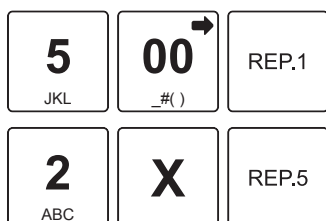

- Applicare la maggiorazione percentuale su subtotale prefissata:

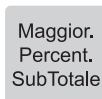

oppure applicare una maggiorazione percentuale su subtotale personalizzata (es. 10%):

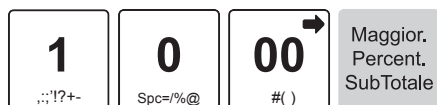

- Chiudere premendo il tipo di pagamento che si vuole effettuare (es. tasto CONTANTE):



- Il risultato è il seguente:

<Nome Ditta>			
<Indirizzo>			
<Località>			
<Telefono - Fax>			
DOCUMENTO COMMERCIALE			
di vendita o prestazione			
DESCRIZIONE		PREZZO (€)	IVA
REPARTO 01		5.00	A
REPARTO 05	2x5.50	11.00	A
SUBTOTALE		16.00	
MAGGIOR SUB.	10.00%	1.60	
TOTALE COMPLESSIVO			17.60
DI CUI IVA		1.60	
PAGAMENTO CONTANTE		17.60	
PAGAMENTO ELETTRONICO		0.00	
NON RISCOSSO		0.00	
RESTO		0.00	
IMPORTO PAGATO		17.60	
A: IVA 10.00%			
			CASSA 1
01/01/21	12:00		<#DOC.>
<matricola fiscale>			

NOTA:

In alternativa è possibile inserire gli articoli, premere il tasto SUBTOTALE e applicare la maggiorazione desiderata:

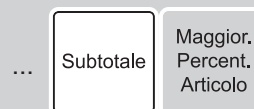



13.8 Sconto valore

Lo sconto in valore può essere applicato su una singola voce di transazione, immediatamente dopo il suo inserimento, oppure al termine della transazione su un sottotale.

Come prevede la legge fiscale, uno sconto in valore non può rendere negativo il totale di una transazione. In pratica non si può chiudere lo scontrino se negativo.

Programmare gli sconti/maggiorazioni opportunamente (vedere [paragrafo 8.7](#) e [paragrafo 16.3](#)).

Su reparto

Nel seguente esempio viene descritta la sequenza completa di una vendita che include uno sconto, sul reparto:

- Digitare la vendita che costituisce la transazione (es. n. 3 Reparto 1 con prezzo prefissato di 10.00 euro):



- Applicare lo sconto in valore prefissato:



oppure applicare uno sconto in valore personalizzato (es. 1.00 euro):



- Chiudere premendo il tipo di pagamento che si vuole effettuare (es. tasto CONTANTE):



- Il risultato è il seguente:

<Nome Ditta> <Indirizzo> <Località> <Telefono - Fax>			
DOCUMENTO COMMERCIALE di vendita o prestazione			
DESCRIZIONE		PREZZO (€)	IVA
REPARTO 01	3x10.00	30.00	A
	SCONTO	-1.00	
TOTALE COMPLESSIVO		29.00	
DI CUI IVA		2.64	
PAGAMENTO CONTANTE		29.00	
PAGAMENTO ELETTRONICO		0.00	
NON RISCOSSO		0.00	
RESTO		0.00	
IMPORTO PAGATO		29.00	
A: IVA 10.00%			
			CASSA 1
01/01/21 12:00		<#DOC.>	
<matricola fiscale>			



Su subtotale

Programmare in tastiera il tasto diretto tramite la programmazione P014 (vedere [paragrafo 8.2](#)).

Nel seguente esempio viene descritta la sequenza completa di una transazione con sconto sul subtotale:

- Digitare la vendita che costituisce la transazione (es. Reparto 1 con prezzo libero di 5.00 euro, n. 2 Reparto 5 con prezzo prefissato di 5.50 euro):



- Applicare lo sconto in valore su subtotale prefissato:



oppure applicare uno sconto in valore subtotale personalizzato (es. 2.00 euro):



- Chiudere premendo il tipo di pagamento che si vuole effettuare (es. tasto CONTANTE):



- Il risultato è il seguente:

<Nome Ditta>			
<Indirizzo>			
<Località>			
<Telefono - Fax>			
DOCUMENTO COMMERCIALE			
di vendita o prestazione			
DESCRIZIONE		PREZZO (€)	IVA
REPARTO 01		5.00	A
REPARTO 05	2x5.50	11.00	A
SUBTOTALE		16.00	
SCONTO SUB.		-2.00	
TOTALE COMPLESSIVO		14.00	
DI CUI IVA		1.27	
PAGAMENTO CONTANTE		14.00	
PAGAMENTO ELETTRONICO		0.00	
NON RISCOSSO		0.00	
RESTO		0.00	
IMPORTO PAGATO		14.00	
A: IVA 10.00%			
			CASSA 1
01/01/21	12:00		<#DOC.>
<matricola fiscale>			

NOTA:

In alternativa è possibile inserire gli articoli, premere il tasto SUBTOTALE e applicare lo sconto desiderato:





13.9 Maggiorazione valore

Le stesse operazioni descritte nel paragrafo precedente possono essere utilizzate anche per la funzione di maggiorazione in valore. La maggiorazione in valore può essere applicata su una singola voce di transazione, immediatamente dopo il suo inserimento, oppure al termine della transazione su un sottotale.

Programmare in tastiera il tasto diretto tramite la programmazione P014 (vedere [paragrafo 8.2](#)).

Programmare gli sconti/maggiorazioni opportunamente (vedere [paragrafo 8.7](#) e [paragrafo 16.3](#)).

Su reparto

Nel seguente esempio viene descritta la sequenza completa di una vendita che include una maggiorazione, sul Reparto:

- Digitare la vendita che costituisce la transazione (es. n. 2 Reparto 1 con prezzo prefissato di 10.00 euro):



- Applicare la maggiorazione in valore prefissata:



oppure applicare una maggiorazione in valore (es. 10.00 euro):

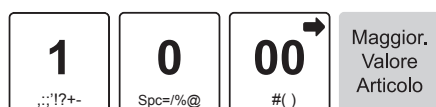

- Chiudere premendo il tipo di pagamento che si vuole effettuare (es. tasto CONTANTE):



- Il risultato è il seguente:

<Nome Ditta> <Indirizzo> <Località> <Telefono - Fax>			
DOCUMENTO COMMERCIALE di vendita o prestazione			
DESCRIZIONE		PREZZO (€)	IVA
REPARTO 01	2x10.00	20.00	A
	MAGG. ART.	10.00	
TOTALE COMPLESSIVO			30.00
DI CUI IVA			2.73
PAGAMENTO CONTANTE			30.00
PAGAMENTO ELETTRONICO			0.00
NON RISCOSSO			0.00
RESTO			0.00
IMPORTO PAGATO			30.00
A: IVA 10.00%			
			CASSA 1
01/01/21 12:00			<#DOC.>
<matricola fiscale>			



Su subtotale

Programmare in tastiera il tasto diretto tramite la programmazione P014 (vedere [paragrafo 8.2](#)).

Nel seguente esempio viene descritta la sequenza completa di una transazione con maggiorazione sul subtotale:

- Digitare la vendita che costituisce la transazione (es. Reparto 1 con prezzo prefissato di 10.00 euro, n. 2 Reparto 5 con prezzo prefissato di 5.50 euro):

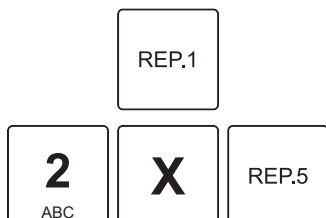

- Applicare la maggiorazione in valore su subtotale prefissata:

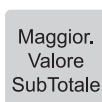

oppure applicare una maggiorazione in valore (es. 10.00 euro)

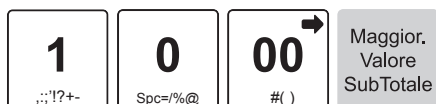

- Chiudere premendo il tipo di pagamento che si vuole effettuare (es. tasto CONTANTE):



- Il risultato è il seguente:

<Nome Ditta>			
<Indirizzo>			
<Località>			
<Telefono - Fax>			
DOCUMENTO COMMERCIALE			
di vendita o prestazione			
DESCRIZIONE		PREZZO (€)	IVA
REPARTO 01		10.00	A
REPARTO 05	2x5.50	11.00	A
SUBTOTALE		21.00	
	MAGG. SUB.	10.00	
TOTALE COMPLESSIVO		31.00	
DI CUI IVA		2.82	
PAGAMENTO CONTANTE		31.00	
PAGAMENTO ELETTRONICO		0.00	
NON RISCOSSO		0.00	
RESTO		0.00	
IMPORTO PAGATO		31.00	
A: IVA 10.00%			
			CASSA 1
01/01/21	12:00		<#DOC.>
<matricola fiscale>			

NOTA:

In alternativa è possibile inserire gli articoli, premere il tasto SUBTOTALE e applicare la maggiorazione desiderata:

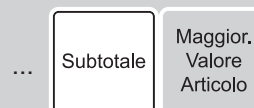

14 PAGAMENTI

Questo capitolo descrive le funzioni eseguibili con il dispositivo in assetto Registrazione (vedere [paragrafo 3.10](#)).



La transazione di vendita è conclusa con il pagamento che permette di registrare l'importo incassato nelle forme previste quali:

- CONTANTE
- ASSEGNO
- CREDITO
- CARTA DI CREDITO
- BUONI PASTO
- BANCOMAT
- ALTRI PAGAMENTI

La chiusura della transazione può inoltre essere eseguita mediante pagamenti misti (es. contante + assegno, ecc.). Le sequenze operative per l'utilizzo delle diverse forme di pagamento sono descritte in dettaglio nei successivi paragrafi. La seguente tabella mostra la configurazione di default dei pagamenti programmati:

N.	TIPO PAGAMENTO	FUNZIONE
1	Contante	F102
2	Assegno	F099
3	Carta di credito	F104
4	Pagamento generico	F900
5	Buono pasto	F901
6	Sospeso	F902
7	Credito	F100
8	Bancomat	F908
9, 10	Pagamenti programmabili	F909, F910
11	Non riscosso servizi	F911
12	Non riscosso fatture	F912
13	Non riscosso DCR a SSN	F913
14	Sconto a pagare	F914

Nel caso in cui sulla tastiera non vi sia un tasto associato direttamente al pagamento desiderato, è possibile richiamarlo premendo il tasto del numero corrispondente seguito dal tasto:

<Numero pagamento>

Pagamento
#

NOTE:

Stampare l'elenco delle modalità di pagamento programmate tramite la programmazione P500. Programmare le modalità di pagamento tramite la programmazione P520 (vedere [paragrafo 8.8](#)).



14.1 Contanti (F102)

Determina la chiusura della transazione mediante l'utilizzo di contanti con relativa emissione del documento. Utilizzando il tasto **CONTANTE** inoltre è possibile incrementare o decrementare il denaro in cassa (vedere [paragrafo 15.3](#) e [paragrafo 15.4](#)).

Importo esatto

- Digitare le vendite che costituiscono la transazione (es. Reparto 1 con prezzo libero 10.00 euro, Reparto 3 con prezzo libero 1.00 euro):

1 :;!?+-	0 Spc=/%@	00 _#()	REP.1
1 :;!?+-	00 _#()	REP.3	

- Chiudere con il tasto **CONTANTE**:

TOT

- Il risultato è il seguente:

<Nome Ditta> <Indirizzo> <Località> <Telefono - Fax>	
DOCUMENTO COMMERCIALE di vendita o prestazione	
DESCRIZIONE	PREZZO (€) IVA
REPARTO 01	10.00 A
REPARTO 03	1.00 A
TOTALE COMPLESSIVO	11.00
DI CUI IVA	1.00
PAGAMENTO CONTANTE	11.00
PAGAMENTO ELETTRONICO	0.00
NON RISCOSSO	0.00
RESTO	0.00
IMPORTO PAGATO	11.00
A: IVA 10.00%	
CASSA 1	
01/01/21 12:00	<#DOC.>
<matricola fiscale>	



Importo con calcolo del resto

- Digitare le vendite che costituiscono la transazione (es. Reparto 1 con prezzo libero 10.00 euro, Reparto 3 con prezzo libero 1.00 euro):

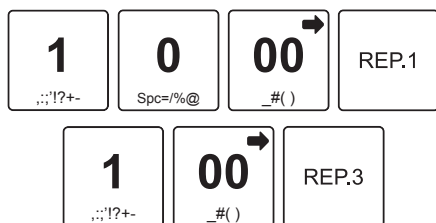

- Digitare sul tastierino numerico l'importo ricevuto dal cliente (es. 15.00 euro)



- Chiudere con il tasto **CONTANTE**:



- Il risultato è il seguente:

<Nome Ditta>
 <Indirizzo>
 <Località>
 <Telefono - Fax>

DOCUMENTO COMMERCIALE
 di vendita o prestazione

DESCRIZIONE	PREZZO (€) IVA
REPARTO 01	10.00 A
REPARTO 03	1.00 A
TOTALE COMPLESSIVO	11.00
DI CUI IVA	1.00
PAGAMENTO CONTANTE	15.00
PAGAMENTO ELETTRONICO	0.00
NON RISCOSSO	0.00
RESTO	4.00
IMPORTO PAGATO	11.00

A: IVA 10.00%

CASSA 1

01/01/21 12:00 <#DOC.>

<matricola fiscale>



14.2 Credito (F100)

È possibile chiudere una transazione mettendo il relativo importo a credito. La gestione dei clienti memorizzati avviene tramite un codice ed un nome per il quale sarà possibile recuperare totalmente o parzialmente il credito accumulato (vedere [paragrafo 15.5](#)).

Il dispositivo aggiorna la situazione dei crediti in base ai debiti contratti e ai pagamenti effettuati; tali pagamenti possono avvenire in presenza o meno di una transazione di vendita. È possibile programmare in tastiera il tasto diretto tramite la programmazione P014 (vedere [paragrafo 8.2](#)).

Nel seguente esempio viene descritta la sequenza completa di una chiusura a credito del cliente. Per eseguire una chiusura a credito non associata a cliente procedere con la transazione senza selezionare alcun cliente. L'importo viene addebitato al cliente generico 0.

- Selezionare il cliente memorizzato, (es. cliente 3, vedere [paragrafo 10.2](#)).



- Digitare le vendite che costituiscono la transazione (es. Reparto 1 con prezzo libero 10.00 euro, Reparto 3 con prezzo libero 1.00 euro):

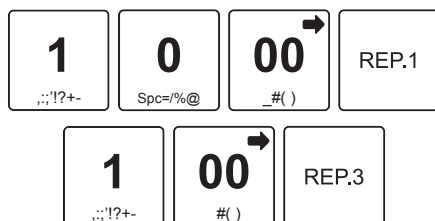

- Assegnare interamente a credito l'importo al cliente:

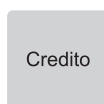

oppure con il codice breve che richiama la funzione pagamento a credito (vedere [paragrafo 3.8](#)) seguita dal tasto CHIAVE:



- Il risultato è il seguente:

```

      <Nome Ditta>
      <Indirizzo>
      <Località>
      <Telefono - Fax>

      DOCUMENTO COMMERCIALE
      di vendita o prestazione

DESCRIZIONE                                PREZZO (€) IVA
REPARTO 01                                10.00  A
REPARTO 03                                1.00  A

TOTALE COMPLESSIVO                                11.00
DI CUI IVA                                1.00
PAGAMENTO CONTANTE                        0.00
PAGAMENTO ELETTRONICO                    0.00
NON RISCOSSO                              11.00
RESTO                                      0.00
IMPORTO PAGATO                             0.00

A: IVA 10.00%

CASSA 1
-----
DATI DESTINATARIO
<Cliente>
<Indirizzo>
<CAP>
<Cod. fisc. o P.IVA>
-----

01/01/21  12:00                                <#DOC.>
      <matricola fiscale>

```



14.3 Assegno (F099)

Determina la chiusura della transazione mediante l'utilizzo di assegno. È possibile programmare in tastiera il tasto diretto tramite la programmazione P014 (vedere [paragrafo 8.2](#)).

Nel seguente esempio viene descritta la sequenza completa di una vendita con assegno.

- Digitare le vendite che costituiscono la transazione (es. Reparto 1 con prezzo libero 10.00 euro, Reparto 3 con prezzo libero 1.00 euro):

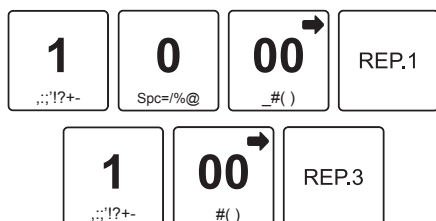

- Chiudere con il tasto di pagamento:

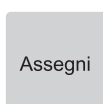

oppure con il codice breve che richiama la funzione pagamento a credito (vedere [paragrafo 3.8](#)) seguita dal tasto CHIAVE:

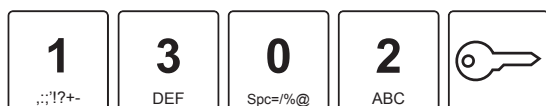

- Il risultato è il seguente:

<Nome Ditta> <Indirizzo> <Località> <Telefono - Fax>		
DOCUMENTO COMMERCIALE di vendita o prestazione		
DESCRIZIONE	PREZZO (€)	IVA
REPARTO 01	10.00	A
REPARTO 03	1.00	A
TOTALE COMPLESSIVO	11.00	
DI CUI IVA	1.00	
PAGAMENTO CONTANTE	11.00	
PAGAMENTO ELETTRONICO	0.00	
NON RISCOSSO	0.00	
RESTO	0.00	
IMPORTO PAGATO	11.00	
A: IVA 10.00%		
		CASSA 1
01/01/21 12:00		<#DOC.>
		<matricola fiscale>
DETTAGLIO PAGAMENTI:		
PAGAMENTO CONTANTE	11.00	
ASSEGNI		
PAGAMENTO CONTANTE	11.00	
PAGAMENTO ELETTRONICO	0.00	
NON RISCOSSO	0.00	



14.4 Buoni pasto (F901)

Determina la chiusura della transazione mediante l'utilizzo di buono pasto con relativa emissione del documento. È possibile programmare in tastiera il tasto diretto tramite la programmazione P014 (vedere [paragrafo 8.2](#)).

Nel seguente esempio viene descritta la sequenza completa di una vendita con buoni pasto.

Questa operazione incrementa il contatore dei corrispettivi non riscossi dell'azzeramento fiscale.

- Digitare le vendite che costituiscono la transazione (es. Reparto 1 con prezzo libero 30.00 euro):

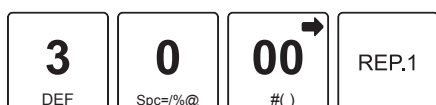

- Digitare il valore di un buono pasto (es. 10.00 euro):



- Chiudere con il pagamento buoni pasto (es. pagamento con 3 buoni pasto da 10.00 euro cad.):



- Il risultato è il seguente:

<Nome Ditta> <Indirizzo> <Località> <Telefono - Fax>	
DOCUMENTO COMMERCIALE di vendita o prestazione	
DESCRIZIONE	PREZZO (€) IVA
REPARTO 01	30.00 A
TOTALE COMPLESSIVO	30.00
DI CUI IVA	5.41
TICKET	30.00
IMPORTO PAGATO	0.00
A: IVA 22.00%	
	CASSA 1
01/01/21 12:00	<#DOC.>
<matricola fiscale>	
DETTAGLIO PAGAMENTI:	
PAGAMENTO BUONO PASTO	30.00

NOTA:

La forma di pagamento buoni pasto non concorre ad incrementare l'importo della riga IMPORTO PAGATO del documento emesso, come raffigurato nel seguente scontrino di esempio.



14.5 Carta di credito (F104)

Determina la chiusura della transazione mediante l'utilizzo di carta di credito con relativa emissione del documento. È possibile programmare in tastiera il tasto diretto tramite la programmazione P014 (vedere [paragrafo 8.2](#)).

Nel seguente esempio viene descritta la sequenza completa di una vendita con carta di credito:

- Digitare le vendite che costituiscono la transazione (es. Reparto 1 con prezzo libero 10.00 euro, Reparto 3 con prezzo libero 1.00 euro):

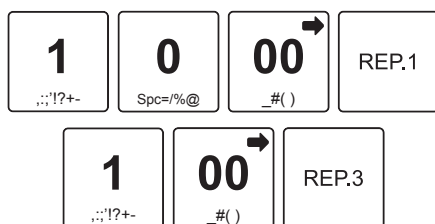

- Chiudere con il tasto di pagamento:



oppure con il codice breve che richiama la funzione pagamento a credito (vedere [paragrafo 3.8](#)) seguita dal tasto CHIAVE:

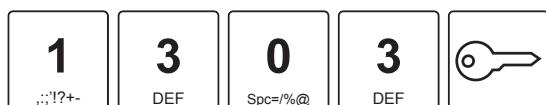

- Il risultato è il seguente:

<Nome Ditta> <Indirizzo> <Località> <Telefono - Fax>		
DOCUMENTO COMMERCIALE di vendita o prestazione		
DESCRIZIONE	PREZZO (€)	IVA
REPARTO 01	10.00	A
REPARTO 03	1.00	A
TOTALE COMPLESSIVO	11.00	
DI CUI IVA	1.00	
PAGAMENTO CONTANTE	0.00	
PAGAMENTO ELETTRONICO	11.00	
NON RISCOSSO	0.00	
RESTO	0.00	
IMPORTO PAGATO	11.00	
A: IVA 10.00%		
		CASSA 1
01/01/21 12:00	<#DOC.>	
<matricola fiscale>		



14.6 Bancomat (F908)

Determina la chiusura della transazione mediante l'utilizzo del bancomat con relativa emissione del documento. È possibile programmare in tastiera il tasto diretto tramite la programmazione P014 (vedere [paragrafo 8.2](#)).

Nel seguente esempio viene descritta la sequenza completa di una vendita con pagamento bancomat:

- Digitare le vendite che costituiscono la transazione (es. Reparto 1 con prezzo libero 10.00 euro, Reparto 3 con prezzo libero 1.00 euro):

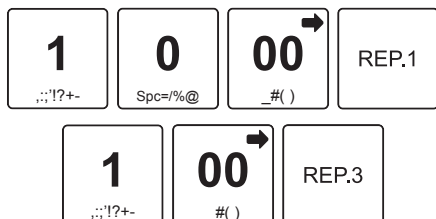

- Chiudere con il tasto di pagamento:

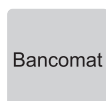

oppure con il codice breve che richiama la funzione pagamento a credito (vedere [paragrafo 3.8](#)) seguita dal tasto CHIAVE:

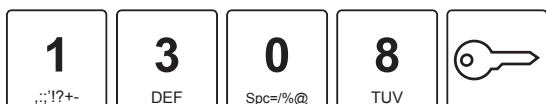

- Il risultato è il seguente:

<Nome Ditta>		
<Indirizzo>		
<Località>		
<Telefono - Fax>		
DOCUMENTO COMMERCIALE		
di vendita o prestazione		
DESCRIZIONE	PREZZO (€)	IVA
REPARTO 01	10.00	A
REPARTO 03	1.00	A
TOTALE COMPLESSIVO	11.00	
DI CUI IVA	1.00	
PAGAMENTO CONTANTE	0.00	
PAGAMENTO ELETTRONICO	11.00	
NON RISCOSSO	0.00	
RESTO	0.00	
IMPORTO PAGATO	11.00	
A: IVA 10.00%		
		CASSA 1
01/01/21	12:00	<#DOC.>
<matricola fiscale>		



14.7 Pagamenti programmabili (F909, F910)

Determina la chiusura della transazione mediante l'utilizzo di un pagamento programmabile con relativa emissione del documento.

Nel seguente esempio viene descritta la sequenza completa di una vendita con pagamento programmabile.

NOTA:

I pagamenti programmabili sono richiamabili con i tasti 9 o 10 unitamente al tasto "ALTRI PAGAMENTI".

- Digitare le vendite che costituiscono la transazione (es. Reparto 1 con prezzo libero 10.00 euro, Reparto 3 con prezzo libero 1.00 euro):

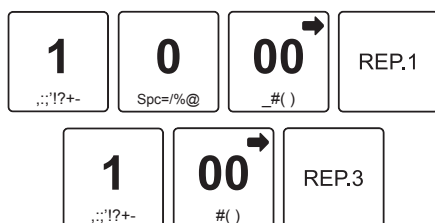

- Chiudere con il pagamento programmabile desiderato:



oppure

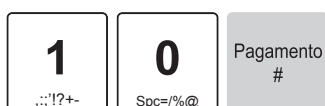

In alternativa è possibile utilizzare i codici brevi che richiamano le funzioni dei pagamenti programmabili (vedere [paragrafo 3.8](#)) seguiti dal tasto CHIAVE:

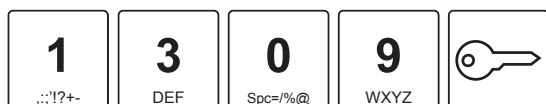

oppure

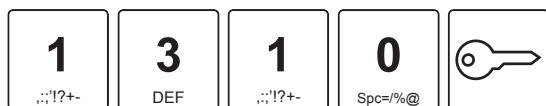

- Il risultato è il seguente:

<Nome Ditta> <Indirizzo> <Località> <Telefono - Fax>		
DOCUMENTO COMMERCIALE di vendita o prestazione		
DESCRIZIONE	PREZZO (€)	IVA
REPARTO 01	10.00	A
REPARTO 03	1.00	A
TOTALE COMPLESSIVO	11.00	
DI CUI IVA	1.00	
PAGAMENTO CONTANTE	11.00	
PAGAMENTO ELETTRONICO	0.00	
NON RISCOSSO	0.00	
RESTO	0.00	
IMPORTO PAGATO	11.00	
A: IVA 10.00%		
	CASSA 1	
01/01/21 12:00	<#DOC.>	
<matricola fiscale>		
DETTAGLIO PAGAMENTI:		
PAGAMENTO <#>	11.00	



14.8 Pagamento misto

Il dispositivo permette di chiudere una transazione mediante l'utilizzo misto di uno o più metodi di pagamento per il raggiungimento dell'importo dovuto.

Nel seguente esempio viene descritta la sequenza completa di una vendita con pagamento parziale mediante contanti e il restante con pagamento con assegno.

- Digitare le vendite che costituiscono la transazione (es. Reparto 1 con prezzo libero 10.00 euro, Reparto 3 con prezzo libero 1.00 euro):

1 ;:;!?+-	0 Spc=%@	00 _#()	REP.1
1 ;:;!?+-	00 _#()	REP.3	

- Inserire il pagamento parziale (es. 3.00 euro in contanti):

3 DEF	00 _#()	TOT
----------	-------------	-----

- Sul display viene visualizzato:

€ CONTANTI	3.00
DA PAGARE	8.00

- Il dispositivo resta in attesa del completamento del pagamento.
- Concludere la transazione mediante pagamento con assegni.

Assegni

- Il risultato è il seguente:

<Nome Ditta> <Indirizzo> <Località> <Telefono - Fax>	
DOCUMENTO COMMERCIALE di vendita o prestazione	
DESCRIZIONE	PREZZO (€) IVA
REPARTO 01	10.00 A
REPARTO 03	1.00 A
TOTALE COMPLESSIVO	11.00
DI CUI IVA	1.00
PAGAMENTO CONTANTE	11.00
PAGAMENTO ELETTRONICO	0.00
NON RISCOSSO	0.00
RESTO	0.00
IMPORTO PAGATO	11.00
A: IVA 10.00%	
01/01/21 12:00	CASSA 1
<matricola fiscale>	<#DOC.>
DETTAGLIO PAGAMENTI:	
PAGAMENTO CONTANTE	8.00
ASSEGNI	



14.9 Cambio valuta

Il dispositivo permette di effettuare un pagamento con cambio valuta.

Prima di effettuare una vendita con cambio valuta, è necessario programmare il cambio valuta mediante la programmazione P530 (vedere [paragrafo 8.8](#) e [paragrafo 16.13](#)). Nel caso di seguito raffigurato, ad esempio, è stato impostato un rapporto di cambio della valuta (pari a 1.2).

È possibile programmare in tastiera il tasto diretto tramite la programmazione P014 (vedere [paragrafo 8.2](#)).

Nel seguente esempio viene descritta la sequenza completa di una vendita con cambio valuta.

- Digitare le vendite che costituiscono la transazione (es. Reparto 2 con prezzo libero di 10.00 euro):

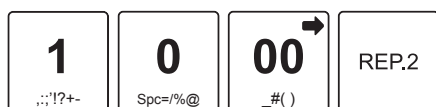

- Applicare alla transazione il cambio valuta desiderato (es. valuta 1):

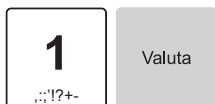

- Chiudere con il tasto CONTANTE:



- Il risultato è il seguente:

<Nome Ditta> <Indirizzo> <Località> <Telefono - Fax>	
DOCUMENTO COMMERCIALE di vendita o prestazione	
DESCRIZIONE	PREZZO (€) IVA
REPARTO 02	10.00 A
TOTALE COMPLESSIVO	10.00
DI CUI IVA	1.00
PAGAMENTO CONTANTE	11.00
PAGAMENTO ELETTRONICO	0.00
NON RISCOSSO	0.00
RESTO	0.00
IMPORTO PAGATO	11.00
A: IVA 10.00%	
01/01/21 12:00	<#DOC.>
<matricola fiscale>	
DETTAGLIO PAGAMENTI:	
	1€ = 1.2 VALUTA1
VALUTA1	12.00



15 FUNZIONI SPECIALI

Questo capitolo descrive le funzioni eseguibili con il dispositivo in assetto Registrazione (vedere [paragrafo 3.10](#)).



15.1 Copia scontrino

Il dispositivo permette di eseguire una copia degli ultimi scontrini fiscali emessi (max. 10).
Digitare in sequenza:



Il dispositivo stampa la porzione di memoria permanente di dettaglio in cui sono registrate le transazioni.

NOTE:
Per la stampa della copia dell'ultimo scontrino emesso digitare:



Abilitare la copia dell'ultimo scontrino tramite la programmazione P020 (vedere [paragrafo 8.2](#)).

15.2 Scontrino regalo

È possibile stampare un documento non fiscale riportante i riferimenti dell'ultima vendita eseguita senza nessuna indicazione in merito all'importo.

- Una volta terminata la stampa dello scontrino fiscale, digitare:

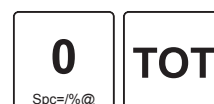

- Il risultato è il seguente:

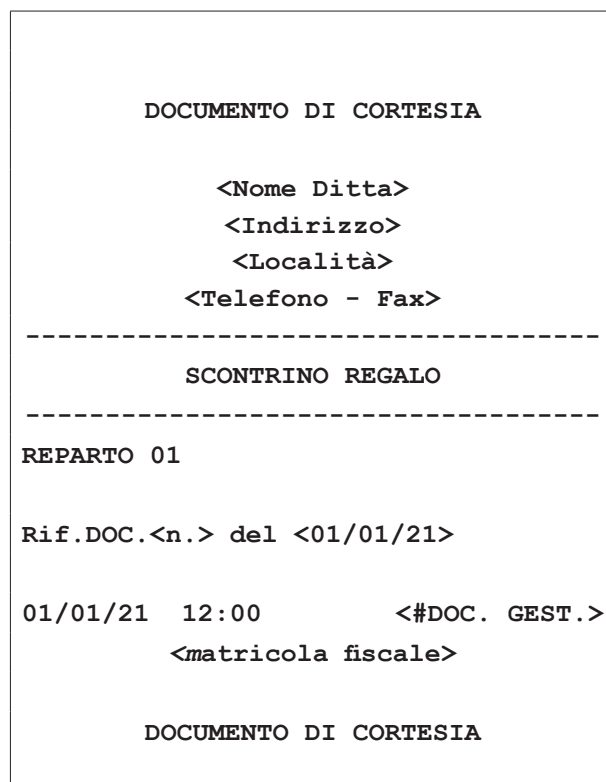



15.3 Versamenti in cassa (F098)

Il dispositivo permette di eseguire versamenti in cassa, accompagnati dall'emissione di uno scontrino non fiscale. Questa funzione è utile ad esempio, quando si vuole creare un fondo cassa.

Non è possibile eseguire un versamento in cassa con transazioni aperte.

Abilitare/disabilitare l'azzeramento del totalizzatore all'atto della chiusura fiscale tramite la programmazione P510 (vedere [paragrafo 8.8](#)).

È possibile programmare in tastiera il tasto diretto tramite la programmazione P014 (vedere [paragrafo 8.2](#)).

Nel seguente esempio viene descritta la sequenza completa di un versamento in cassa di 20.00 euro:

- Premere il tasto VERSAMENTI:

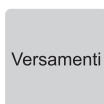

- Sul display viene visualizzato:

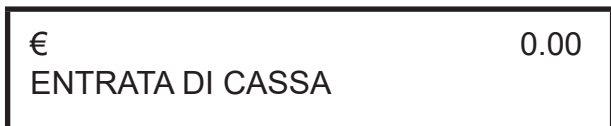

- Digitare l'importo da versare nella cassa:

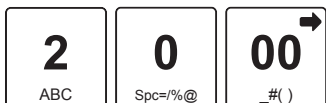

- Chiudere con il tasto di pagamento (es. tasto CONTANTE):



- Terminare la funzione premendo il tasto VERSAMENTI:

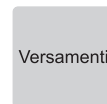

- Il risultato è il seguente:

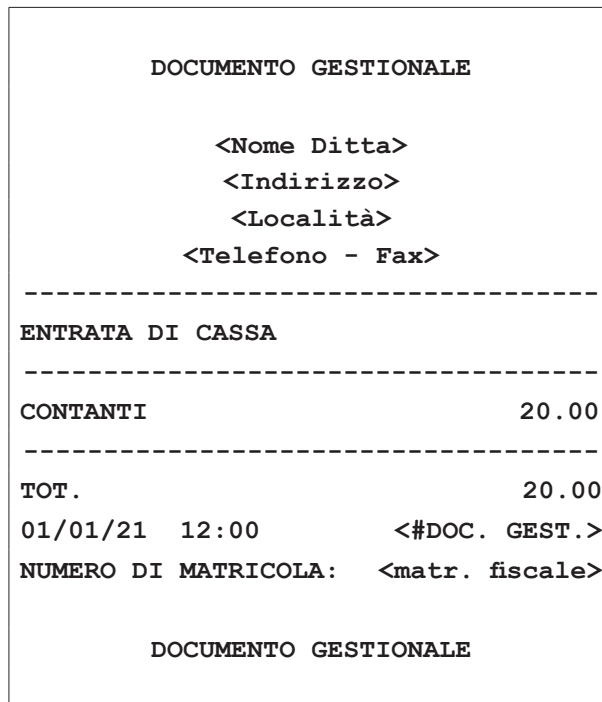



15.4 Prelievi di cassa (F097)

Il dispositivo permette di eseguire prelievi di cassa accompagnati dall'emissione di uno scontrino non fiscale. Questa funzione è utile ad esempio per il pagamento di corrieri ecc. Non è possibile eseguire un prelievo in cassa con transazioni aperte.

Abilitare/disabilitare l'azzeramento del totalizzatore all'atto della chiusura fiscale tramite la programmazione P510 (vedere [paragrafo 8.8](#)).

È possibile programmare in tastiera il tasto diretto tramite la programmazione P014 (vedere [paragrafo 8.2](#)).

Nel seguente esempio viene descritta la sequenza completa di un prelievo di cassa di 10.00 euro:

- Premere il tasto PRELIEVI:



- Sul display viene visualizzato:



- Digitare l'importo da prelevare nella cassa (es. 10.00 euro):

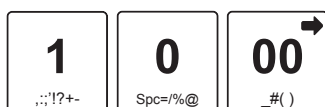

- Chiudere con il tasto di pagamento (es. tasto CONTANTE):



- Terminare la funzione premendo il tasto PRELIEVI DI CASSA:

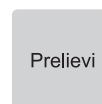

- Se la cassa contiene un importo maggiore o uguale a 10.00 euro viene emesso uno scontrino con il resoconto del prelievo eseguito.

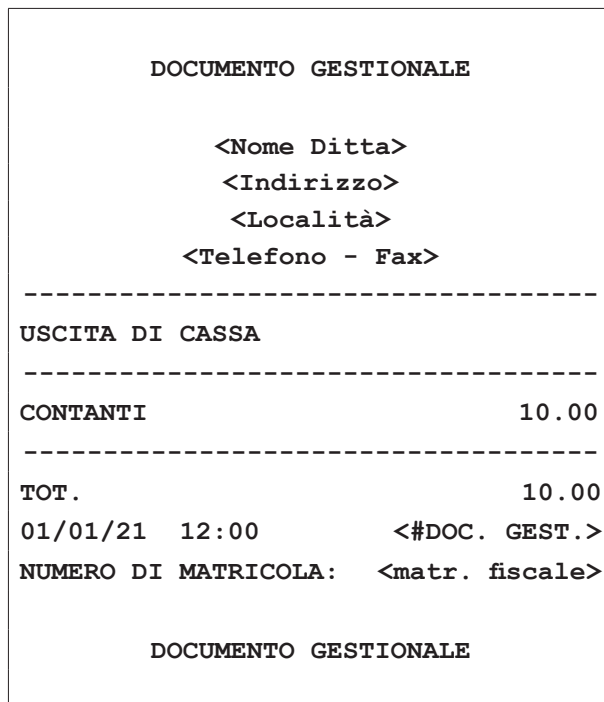

ATTENZIONE:
Se la cassa contiene un importo inferiore al prelievo richiesto il display visualizza un avvertimento.



15.5 Recupero credito (F127)

Il dispositivo permette il recupero del credito per i clienti memorizzati in anagrafica.

Per recuperare il credito dal cliente generico occorre omettere la selezione del cliente e abilitare direttamente la modalità di recupero credito.

Per conoscere il credito del cliente generico eseguire la stampa del rapporto finanziario generale X10 (vedere [paragrafo 6.2](#)).

Per conoscere il numero cliente memorizzato eseguire la stampa del rapporto generale clienti X60 (vedere [paragrafo 6.2](#)).

Abilitare/disabilitare l'azzeramento del totalizzatore all'atto della chiusura fiscale tramite la programmazione P510 (vedere [paragrafo 8.8](#)).

È possibile programmare in tastiera il tasto diretto tramite la programmazione P014 (vedere [paragrafo 8.2](#)).

Nel seguente esempio viene descritta la sequenza completa per il recupero del credito di un cliente:

Selezionare il cliente memorizzato (vedere [paragrafo 10.2](#)) (es. cliente 3):



- Sul display viene visualizzato il credito e la descrizione del cliente selezionato:



- Abilitare la modalità di recupero credito:



- Digitare l'importo da recuperare (es. 50.00 euro):

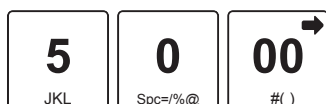

- Chiudere con il tasto di pagamento per addebitare automaticamente l'importo al cliente 3 (es. tasto **CON-TANTE**):



- Terminare la funzione recupero credito per stampare un resoconto su scontrino non fiscale:

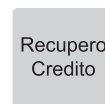

- Il risultato è il seguente:

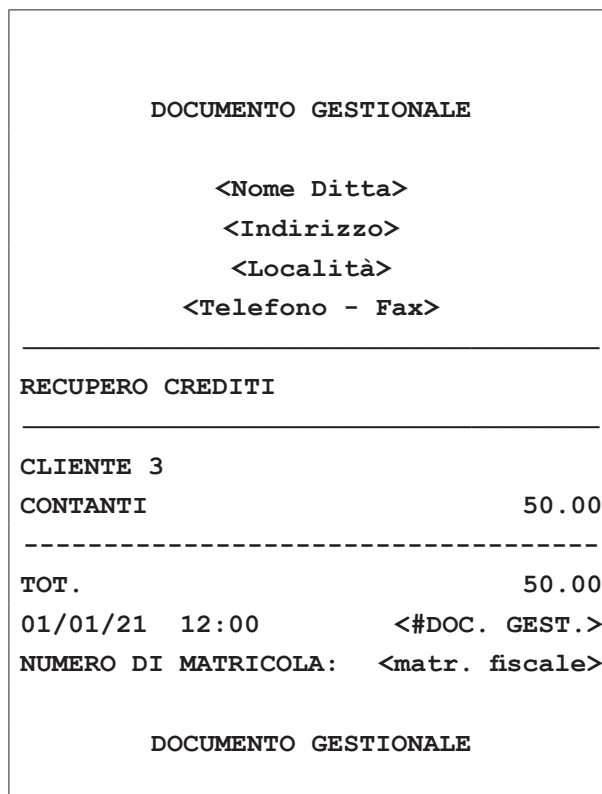

15.6 Le funzioni multiple, macro (da F365 a F370)

Per facilitare e velocizzare la fase di vendita, ad esempio di confezioni costituite da più articoli, è possibile memorizzare una serie di operazioni, altrimenti eseguibili manualmente in sequenza, e richiamarle successivamente mandandole automaticamente in esecuzione mediante l'utilizzo di un solo tasto adeguatamente predisposto.

In questo modo a seconda della sequenza memorizzata, il richiamo di una specifica funzione multipla, denominata macro, può eseguire una serie di vendite con apertura e chiusura automatica dello scontrino, oppure permettere operazioni automatiche come sconti o maggiorazioni all'interno di uno scontrino già aperto.

Programmare l'anagrafica reparti tramite la programmazione P120 (vedere [paragrafo 8.3](#)) avendo cura di impostare in modo opportuno il valore "funzione multipla".

Stampare l'elenco delle funzioni multiple programmate tramite la programmazione P060 (vedere [paragrafo 8.2](#)). Programmare la funzione multipla nell'archivio del dispositivo tramite la programmazione P061 (vedere [paragrafo 8.2](#)). Programmare in tastiera il tasto diretto tramite la programmazione P014 (vedere [paragrafo 8.2](#)) e associare il tasto (es. FUNZIONE MACRO).

Per maggiori informazioni vedere anche l'esempio descritto nel [paragrafo 16.4](#).

Nel seguente esempio si presuppone che la funzione multipla n. 1 sia stata programmata con la seguente sequenza di funzioni: Reparto 1 + Sconto 10% + pagamento con carta di credito.

Procedere come segue:

- Premere direttamente il tasto:

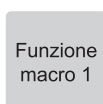

- Gli articoli ed i modificatori vengono registrati automaticamente, la transazione viene chiusa con la forma di pagamento programmato e viene stampato lo scontrino fiscale.

- Il risultato è il seguente:

<Nome Ditta> <Indirizzo> <Località> <Telefono - Fax>		
DOCUMENTO COMMERCIALE di vendita o prestazione		
DESCRIZIONE	PREZZO (€)	IVA
REPARTO 01	15.00	A
SCONTO % 10.00%	-1.50	
TOTALE COMPLESSIVO	13.50	
DI CUI IVA	1.23	
PAGAMENTO CONTANTE	0.00	
PAGAMENTO ELETTRONICO	13.50	
NON RISCOSSO	0.00	
RESTO	0.00	
IMPORTO PAGATO	13.50	
A: IVA 10.00%		
01/01/21 12:00		<#DOC.>
<matricola fiscale>		

Le funzioni multiple, oltre a poter essere richiamate direttamente, possono essere eseguite indirettamente all'interno di altre operazioni di vendita come descritto di seguito:

- Durante la vendita di PLU ai quali, mediante la programmazione P220, sia stata associata una funzione multipla.
- Durante la vendita di reparti ai quali, mediante la programmazione P120, sia stata associata una funzione multipla.
- Durante operazioni di vendita mediante il richiamo di un codice cliente al quale, con la programmazione P340, sia stata associata una funzione multipla.



15.7 Funzione multiscontrino (F096)

La funzione multiscontrino consente di emettere scontrini non fiscali riportanti le vendite registrate nell'ultimo scontrino fiscale emesso, suddivise per gruppi di stampa appositamente predisposti (gruppi multiscontrino).

Programmare l'anagrafica reparti tramite la programmazione P120 (vedere [paragrafo 8.3](#)) avendo cura di impostare in modo opportuno il valore "GRUPPI MULTISCO".

Abilitare l'utilizzo della funzione multiscontrino tramite la programmazione P041 (vedere [paragrafo 8.2](#)).

Stampare l'anagrafica reparti programmati tramite la programmazione P100 (vedere [paragrafo 8.3](#)).

Lo scontrino non fiscale relativo al gruppo 0 non viene mai stampato.

In questo esempio si presuppone che i reparti siano programmati come segue:

Reparto 1 Valore "Gruppi multisco." = 1
 Reparto 2 Valore "Gruppi multisco." = 1
 Reparto 5 Valore "Gruppi multisco." = 2

- Digitare le vendite che costituiscono la transazione (es. Reparto 1 con prezzo libero di 8.00 euro, Reparto 2 con prezzo libero di 2.00 euro, Reparto 5 con prezzo libero di 5.00 euro):

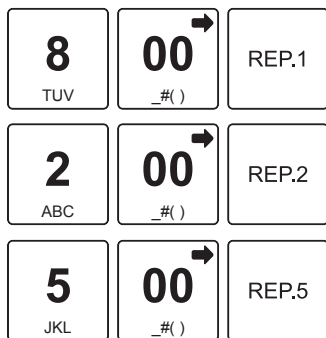

- A questo punto chiudere con un tasto di pagamento (es. Contanti):



- Il risultato è il seguente:

```

      <Nome Ditta>
      <Indirizzo>
      <Località>
      <Telefono - Fax>

      DOCUMENTO COMMERCIALE
      di vendita o prestazione

DESCRIZIONE                PREZZO (€) IVA
REPARTO 01                  8.00  A
REPARTO 02                  2.00  A
REPARTO 05                  5.00  A

TOTALE COMPLESSIVO                15.00
DI CUI IVA                    1.36
PAGAMENTO CONTANTE          15.00
PAGAMENTO ELETTRONICO       0.00
NON RISCOSSO                 0.00
RESTO                        0.00
IMPORTO PAGATO               15.00

A: IVA 10.00%

01/01/21  12:00                <#DOC.>
                                <matricola fiscale>
  
```

- Successivamente verranno stampati gli scontrini non fiscali dei reparti appartenenti al gruppo 1 e al gruppo 2:

```

      DOCUMENTO GESTIONALE

      -----
      GRUPPO MULTI 1
      -----

REPARTO 01                  8.00
REPARTO 02                  2.00
RIF. DOC. COMMERCIALI      <#DOC.>
01/01/21  12:00            <#DOC. GEST.>
NUMERO DI MATRICOLA:      <matr. fiscale>

      DOCUMENTO GESTIONALE
  
```



15.8 Azzeramento fiscale (F022)

L'azzeramento fiscale (o chiusura fiscale) è l'operazione da eseguire obbligatoriamente al termine di ogni giornata. È possibile programmare in tastiera il tasto diretto tramite la programmazione P014 (vedere [paragrafo 8.2](#)).

Premere il tasto:

Z Report

DOCUMENTO GESTIONALE

GRUPPO MULTI 2

REPARTO 05 5.00
RIF.DOC.COMMERCIALI <#DOC.>
01/01/21 12:00 <#DOC. GEST.>
NUMERO DI MATRICOLA: <matr. fiscale>

DOCUMENTO GESTIONALE



15.9 Sblocco limite reparto (F129)

Il dispositivo permette di sbloccare temporaneamente il limite minimo o massimo impostato ad un reparto. Nel seguente esempio viene descritta la sequenza completa per lo sblocco di un limite impostato ad un reparto (es. Reparto 1 con limite massimo 1.00 euro).

- Premere il tasto SBLOCCO LIMITE REPARTO:

Sblocco
limite
reparto

- Sul display viene visualizzato:

€	0.00
HALO/LALO ON	

- Digitare l'importo (es. 1.50 euro):

1 .,:;!?'+-	5 JKL	0 SpC=!*%@
----------------	----------	---------------

- Selezionare il reparto a cui si vuole modificare il limite massimo di vendita (es. reparto 1):

REP.1

- Chiudere con il tasto di pagamento (es. Contanti):

TOT

15.10 Luminosità display cliente (F122)

La procedura di seguito descrive come calibrare i parametri di luminosità del display lato cliente.

È possibile programmare in tastiera il tasto diretto tramite la programmazione P014 (vedere [paragrafo 8.2](#)).

- Premere il tasto:

Luminosità
display
cliente

- Sul display viene visualizzato:

€	0.00
CONTRASTO CLIENTE <n.>	

- Per impostare il valore desiderato premere più volte il tasto.

Luminosità
display
cliente

15.11 Luminosità display operatore (F108)

La procedura di seguito descrive come calibrare i parametri di luminosità del display lato operatore.

È possibile programmare in tastiera il tasto diretto tramite la programmazione P014 (vedere [paragrafo 8.2](#)).

- Premere il tasto:

Luminosità
display
operatore

- Sul display viene visualizzato:

€	0.00
CONTRASTO OPERATORE <n.>	

- Per impostare il valore desiderato premere più volte il tasto.

Luminosità
display
operatore



16 ESEMPI

16.1 Esempi di chiusura fiscale

Procedere come segue:

- Entrare in assetto Azzeramento mediante il tasto CHIAVE:



- Eseguire la chiusura fiscale:

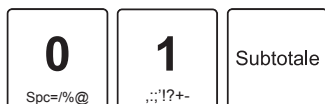

- Premere il tasto SUBTOTALE per confermare:

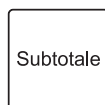

- Sul display viene visualizzato:



- In caso di esito positivo, sul display viene visualizzato:





Chiusura fiscale regolare andata a buon fine

DOCUMENTO GESTIONALE	
Intestazione	<Nome Ditta>
	<Indirizzo>
	<Località>
	<Telefono - Fax>
AZZERAMENTO	
	EURO
Somma dei documenti commerciali di vendita o di prestazione giornalieri emessi	TOT.CORRISPETTIVO GIORNO 100.00
	TOT.CUMULATIVO CORR. 133.00
Riepilogo delle operazioni giornaliera	NUM.DOC.DI RESO <#>
	IMPORTO GIORNALIERO 0.00
	IMPORTO PROGRESSIVO 0.00
	NUM.DOC.DI ANNULLO <#>
	IMPORTO GIORNALIERO 0.00
	TOT.STORNI 0.00
	TOT.RETTIFICHE 0.00
	TOT.SCONTI 0.00
	TOT.MAGGIORAZIONI 0.00
	TOT.CONTANTI 0.00
	TOT.PAGAMENTI ELETTRONICI 0.00
	TOT.SCONTO A PAGARE 0.00
	TOT.TICKET 0.00
	NUM.TICKET <#>
	TOT.NON RISCOSSI 0.00
	TOT.NON RISCOSSI 0.00
	NUM.DOC.COMMERCIALI <#>
	NUM.LETT.M.RIEPILOGO <#>
	NUM.DOC.GESTIONALI <#>
	NUM.FATTURE <#>
CORRISPETTIVO FATTURE 0.00	
NUM.TRASAZIONI ANNULLATE <#>	
TOT.TRASAZIONI ANNULLATE 0.00	
AZZERAMENTO NUM. <#>	
RIPRISTINI FUNZIO. N. <#>	
SIG.FISC. <#>	
M.DETT. N. <#> <matricola fiscale>	
DEL <data> <ora>	
01/01/19 12:00 <#DOC. GES.>	
NUMERO DI MATRICOLA <matr. fiscale>	
DOCUMENTO GESTIONALE	
Capacità totale della memoria di dettaglio	NUMERO RIGHE: <#>
Percentuale della memoria di dettaglio utilizzata	RIGHE DISPONIBILI: <#>
	MEMORIA DETT. UTILIZZATA: <#>%

Somma progressiva dei totali corrispettivi giornalieri emessi

Totale delle transazioni interrotte/abortite

Righe disponibili della memoria di dettaglio



Chiusura fiscale non andata a buon fine

Dopo la stampa dello scontrino di chiusura, in caso di esito positivo e quindi di trasmissione andata a buon fine, il dispositivo emetterà il seguente scontrino:

Lo scontrino che viene emesso in caso di chiusura fiscale non andata a buon fine è il seguente:

```
DOCUMENTO GESTIONALE

      <Nome Ditta>
      <Indirizzo>
      <Località>
      <Telefono - Fax>

-----
TRASMISSIONE CORRISPETTIVI
-----

<ESITO POSITIVO>

codice http:           <#>
codice xml:            <#>
risp:                 corrispettivi trasmessi
numero Z:              <#>
idoper:                <#>
dataora http:         <data> <ora>

01/01/21  12:00        <#DOC. GES.>
NUMERO DI MATRICOLA   <matr. fiscale>

DOCUMENTO GESTIONALE
```

```
DOCUMENTO GESTIONALE

      <Nome Ditta>
      <Indirizzo>
      <Località>
      <Telefono - Fax>

-----
TRASMISSIONE CORRISPETTIVI
-----

<ESITO NEGATIVO>

codice http:           <#>
codice xml:            <#>
risp:                 ERRORE CONNESSIONE!
numero Z:              <#>
idoper:                <#>

ATTENZIONE!
CHIUSURE SOSPESE: 1

01/01/21  12:00        <#DOC. GES.>
NUMERO DI MATRICOLA   <matr. fiscale>

DOCUMENTO GESTIONALE
```

La prima parte dello scontrino evidenzia il fallito tentativo di trasmissione della chiusura fiscale, dando esito negativo mentre la seconda parte dello scontrino mostra il messaggio di avviso di chiusura fiscale in sospeso.

16.2 Esempio di riconfigurazione tasto

Per “personalizzazione della tastiera” si intende la riconfigurazione delle funzioni associate ai tasti, per adeguare il dispositivo alle esigenze dell’esercizio commerciale o del singolo punto di vendita. La personalizzazione della tastiera si basa su queste regole:

- La posizione fisica di ciascun tasto è identificata da un numero, chiamato codice posizione del tasto.
- Ciascuna funzione operativa del dispositivo è identificata con un proprio numero, chiamato codice di funzione.
- Per realizzare tasti doppi o quadrupli, la funzione desiderata deve essere programmata su tutti i tasti singoli interessati (2 o 4 tasti).

Procedere come segue:

- Entrare in assetto Programmazione mediante il tasto CHIAVE:

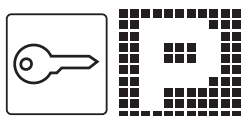

- Stampare la configurazione tasti per avere la programmazione tasti corrente e l’elenco delle funzioni disponibili:

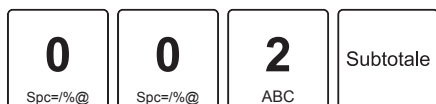

- Attivare la procedura di personalizzazione:

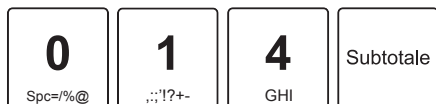

- Sul display viene visualizzato:



- Ricercare il codice di posizione desiderato utilizzando i tasti con le frecce di selezione. Fare riferimento alla lista configurazione tasti stampata (es. quinto tasto della prima riga = 05):



- Sul display viene visualizzato:



- Premere il tasto SUBTOTALE per confermare:

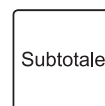

- Sul display viene visualizzato:

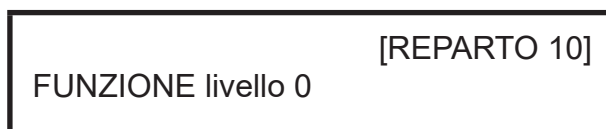

- Ricercare la funzione desiderata da associare al livello 0 del tasto utilizzando i tasti con le frecce di selezione. Fare riferimento alla lista configurazione tasti stampata (es. Sconto/Magg 1 = 037):

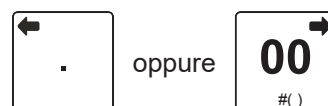

- Sul display viene visualizzato:

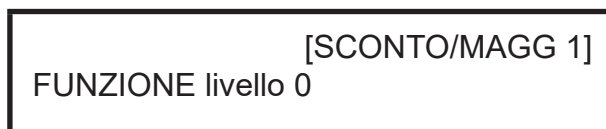

- Premere il tasto SUBTOTALE per confermare:

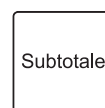



- Sul display viene visualizzato:

[REPARTO 10]
FUNZIONE livello 1

- Ricercare la funzione desiderata da associare al livello 1 del tasto utilizzando i tasti con le frecce di selezione. Fare riferimento alla lista configurazione tasti stampata (es. Funzione macro 1 = 366):

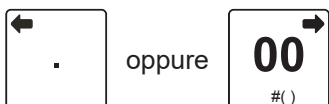

- Sul display viene visualizzato:

[FUNZIONE MACRO 1]
FUNZIONE livello 1

- Premere il tasto SUBTOTALE per confermare:

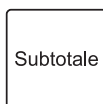

- Per riconfigurare altri tasti ripetere i punti appena descritti oppure concludere la procedura premendo il tasto CONTANTE:



- Il risultato è il seguente:

DOCUMENTO GESTIONALE

P (014) DISPOSIZIONE TASTI

#TASTO	[RIGA 1, COLONNA 5]
FUNZIONE livello 0	[SCONTO/MAGG 1]
FUNZIONE livello 1	[FUNZIONE MACRO 1]

01/01/21 12:00 <#DOC. GEST.>
 NUMERO DI MATRICOLA: <matr. fiscale>

DOCUMENTO GESTIONALE

NOTA:

La procedura appena descritta può anche essere eseguita collegando il dispositivo a un PC. Utilizzare il tool CEFiscalRXConfigurator (contattare il vostro rivenditore).

16.3 Esempio di personalizzazione sconto/maggiorazione

Il dispositivo può gestire 20 modalità di sconto/maggiorazione programmabili, identificate da un numero da 1 a 20. Ciascuna delle venti modalità di sconto/maggiorazione può essere abilitata per effettuare sconti o maggiorazioni e può essere definita individualmente, mediante la programmazione P420 (vedere [paragrafo 8.7](#)).

Le modalità di sconto/maggiorazione programmate possono essere associate ad otto differenti tasti modificatori (programmazione P411, vedere [paragrafo 8.7](#)): F037, F038, F039, F040, F041, F045, F058, F059.

NOTA:

Le procedure descritte di seguito possono anche essere eseguite collegando il dispositivo a un PC. Utilizzare il tool CEFiscalRXConfigurator (contattare il vostro rivenditore).

FASE1: Personalizzazione sconti/maggiorazioni

Procedere come segue:

- Entrare in assetto Programmazione mediante il tasto CHIAVE:



- Attivare la procedura di personalizzazione:



- Sul display viene visualizzato:



- Digitare il codice di posizione prescelto (es. 1) seguito dal tasto SUBTOTALE:

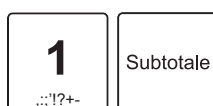

- Sul display viene visualizzato:



- Abilitare o disabilitare lo sconto/maggiorazione appena programmato utilizzando i tasti con le frecce di selezione:

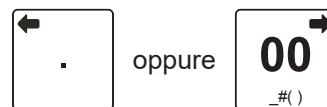

- Premere il tasto SUBTOTALE per confermare:

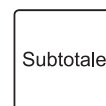

- Sul display viene visualizzato:



- Digitare una descrizione sintetica utilizzando il tastierino numerico. Ad ogni tasto corrisponde un set di caratteri (vedere legenda sul tasto). Premere ripetutamente un tasto per scorrere il set di caratteri ad esso associato. Per cancellare un carattere inserito erroneamente premere il tasto C.

- Confermare con il tasto SUBTOTALE:

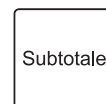

- Sul display viene visualizzato:





- Selezionare il tipo di sconto/maggiorazione (es. Percentuale) utilizzando i tasti con le frecce di selezione:

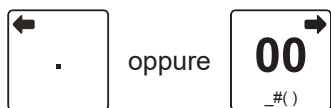

oppure

- Premere il tasto SUBTOTALE per confermare:

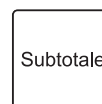

- Premere il tasto SUBTOTALE per confermare:

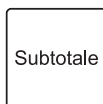

- Sul display viene visualizzato:



- Sul display viene visualizzato:



- Digitare un valore massimo di importo/percentuale utilizzando il tastierino numerico (es. 800 = 8.00%) e confermando premendo il tasto SUBTOTALE:

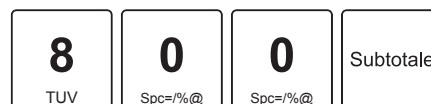

- Selezionare il tipo di modificatore (es. Sconto) utilizzando i tasti con le frecce di selezione:

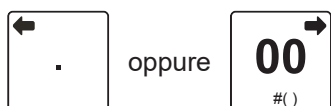

oppure

- Sul display viene visualizzato:



- Premere il tasto SUBTOTALE per confermare:

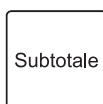

- Sul display viene visualizzato:



- Digitare un valore prefissato di importo/percentuale utilizzando il tastierino numerico (es. 100 = 1.00%) e confermando premendo il tasto SUBTOTALE:

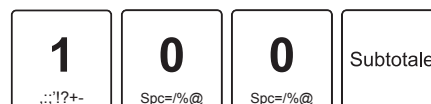

- Selezionare la modalità di sconto/maggiorazione (es. Su articolo e subtotale) utilizzando i tasti con le frecce di selezione:

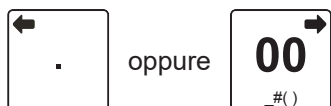

oppure

- Per personalizzare altri sconti/maggiorazioni, ripetere i punti appena descritti oppure concludere la procedura premendo il tasto CONTANTE:





- Il risultato è il seguente:

DOCUMENTO GESTIONALE	
<hr/>	
P(420) Progr. SCO/MAGG	
<hr/>	
#SCONTO/MAGG. :	1
ABILITA	[ABILITATO]
DESCR:	SCONTO
PERCENTUALE/VALORE :	[PERCENTUALE]
SCONTO/MAGGIORAZIONE :	[SCONTO]
ARTICOLO/SUBTOTALE :	[SU ARTICOLO]
MAX PERCENTUALE :	8.00%
PERCENTUALE	1.00%
01/01/21 12:00	<#DOC. GEST.>
NUMERO DI MATRICOLA :	<matr. fiscale>
DOCUMENTO GESTIONALE	



FASE2: Associazione ai tasti modificatori

- Entrare in assetto Programmazione mediante il tasto CHIAVE:



- Attivare la procedura di personalizzazione:

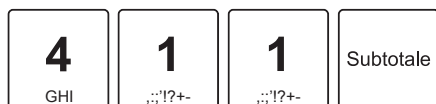

- Sul display viene visualizzato:



- Digitare il numero corrispondente al tasto modificatore desiderato (es. tasto modificatore 1 corrispondente alla funzione F037 programmabile in tastiera):

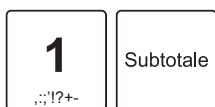

- Sul display viene visualizzato:



- Digitare il numero che identifica la modalità di sconto/maggiorazione da associare al tasto modificatore (es. sconto/maggiorazione 1 personalizzato nella fase 1):

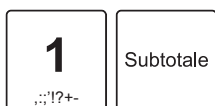

- Per associare altri tasti modificatori, ripetere i punti appena descritti oppure concludere la procedura premendo il tasto CONTANTE:



- Il risultato è il seguente:

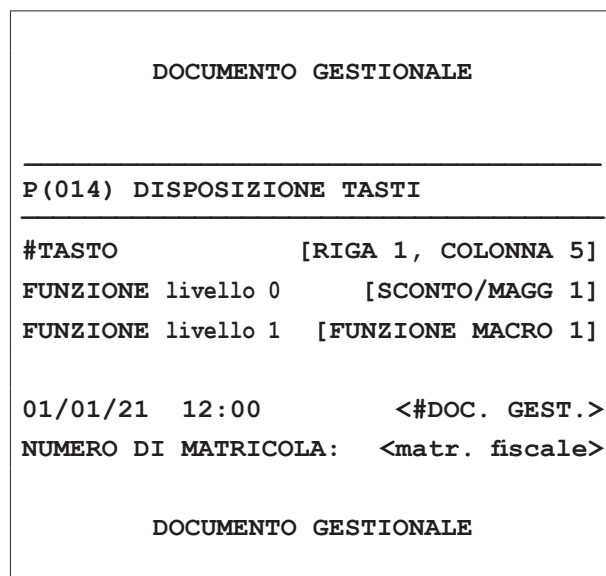



16.4 Esempio di funzione multipla (macro)

La funzione multipla si programma inserendo il numero identificativo, impostando le opzioni di funzionamento e infine selezionando una o più operazioni da eseguire in sequenza. Reparti o PLU devono essere programmati con un importo prefissato diverso da 0.00 euro.

NOTA:

Le procedure descritte di seguito possono anche essere eseguite collegando il dispositivo a un PC. Utilizzare il tool CEFiscalRXConfigurator (contattare il vostro rivenditore).

FASE1: Personalizzazione funzione multipla (macro)

- Entrare in assetto Programmazione mediante il tasto CHIAVE:

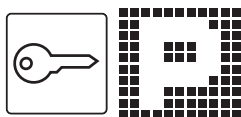

- Attivare la procedura di personalizzazione:

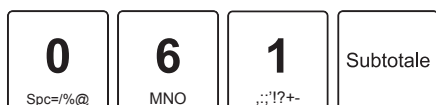

- Sul display viene visualizzato:



- Digitare il numero corrispondente al tasto macro desiderato (es. tasto macro 1 corrispondente alla funzione F366 programmabile in tastiera):

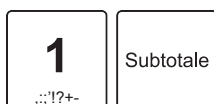

- Sul display viene visualizzato:



- Digitare il codice di posizione prescelto (es. 1):

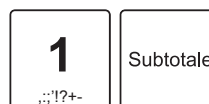

- Sul display viene visualizzato:



- Abilitare o disabilitare la funzione multipla (macro) utilizzando i tasti con le frecce di selezione:

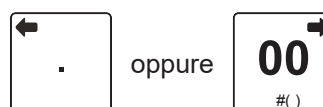

- Premere il tasto SUBTOTALE per confermare:

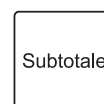

- Sul display viene visualizzato:

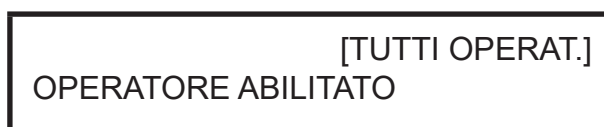

- Abilitare o meno le limitazioni relative agli operatori (es. tutti gli operatori) utilizzando i tasti con le frecce di selezione:

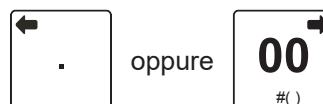

- Premere il tasto SUBTOTALE per confermare:

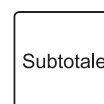



- Sul display viene visualizzato:

```

FUNZIONE 1                                [STOP MACRO]
  
```

- Selezionare la funzione che si desidera aggiungere alla sequenza (es. Totale) utilizzando i tasti con le frecce di selezione:

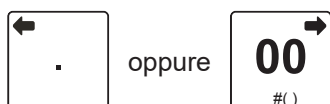

- Premere il tasto SUBTOTALE per confermare:

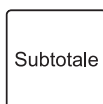

- Sul display viene visualizzato:

```

FUNZIONE 2                                [STOP MACRO]
  
```

- Una volta aggiunte le funzioni desiderate (max. 25) concludere la procedura premendo il tasto CONTANTE:



- Il risultato è il seguente:

```

DOCUMENTO GESTIONALE
-----
P(061) CREAZ. FUNZ. MULTIPLA
-----
#FUNZIONE MULTIPLA:                1
CODICE:                             1
ABILITA FUNZIONE:                   [ABILITATO]
OPERATORE ABILITATO: [TUTTI OPERAT.]
FUNZIONE 1                           [TOTALE]
                                     ...
                                     ...
                                     ...
FUNZIONE 25                          [STOP MACRO]

01/01/21  12:00                      <#DOC. GEST.>
NUMERO DI MATRICOLA: <matr. fiscale>

DOCUMENTO GESTIONALE
  
```

FASE2: Riconfigurazione tasto

Seguire le istruzioni fornite nel [paragrafo 16.2](#).



16.5 Esempio di saldo su acconto

È possibile saldare un acconto, cioè un pagamento anticipato di una somma dovuta (beni, servizi, ecc.), a patto che l'aliquota IVA sia la stessa dell'acconto dato in precedenza.

Procedere come segue:

- Entrare in assetto Registrazione mediante il tasto CHIAVE:

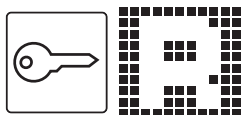

- Digitare la vendita desiderata (es. reparto 1 con prezzo libero di 50.00 euro con IVA 22%):

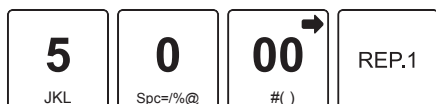

- Digitare l'importo che si desidera saldare (es. 15.00 euro) seguito dal tasto PREZZO:



- Digitare il codice breve che richiama la funzione saldo acconto (vedere [paragrafo 3.8](#)) seguita dal tasto CHIAVE:

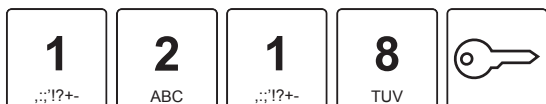

- Concludere la procedura premendo il tasto del tipo di pagamento che si desidera utilizzare (es. tasto CONTANTE):



- Il risultato è il seguente:

<Nome Ditta> <Indirizzo> <Località> <Telefono - Fax>		
DOCUMENTO COMMERCIALE di vendita o prestazione		
DESCRIZIONE	PREZZO (€)	IVA
REPARTO 01	50.00	A
GIA' PAGATO	-15.00	A
TOTALE COMPLESSIVO	35.00	
DI CUI IVA	6.31	
PAGAMENTO CONTANTE	35.00	
IMPORTO PAGATO	35.00	
A: IVA 22.00%		
01/01/21 12:00		<#DOC.>
<matricola fiscale>		
DETTAGLIO PAGAMENTI:		
CONTANTI	35.00	



16.6 Esempio di omaggio

L'omaggio permette di effettuare uno "Sconto a valore" del totale dell'articolo precedentemente inserito nel documento commerciale. La dicitura "Di cui iva" del documento commerciale con modificatore omaggio non corrisponde al subtotale del documento, ma al totale delle vendite al lordo dell'omaggio.

Procedere come segue:

- Entrare in assetto Registrazione mediante il tasto CHIAVE:



- Digitare la vendita desiderata (es. reparto 1 con prezzo libero di 50.00 euro con IVA 22%):

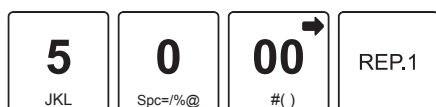

- Digitare il codice breve che richiama la funzione omaggio (vedere [paragrafo 3.8](#)) seguita dal tasto CHIAVE:

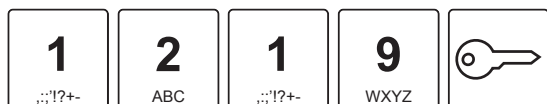

- Digitare le ulteriori vendite che costituiscono la transazione (es. reparto 2 con prezzo libero di 15.00 euro con IVA 10%):



- Concludere la procedura premendo il tasto del tipo di pagamento che si desidera utilizzare (es. tasto CONTANTE):



- Il risultato è il seguente:

<Nome Ditta> <Indirizzo> <Località> <Telefono - Fax>		
DOCUMENTO COMMERCIALE di vendita o prestazione		
DESCRIZIONE	PREZZO (€)	IVA
REPARTO 01	50.00	A
OMAGGIO	-50.00	A
REPARTO 02	15.00	B
TOTALE COMPLESSIVO	15.00	
DI CUI IVA	10.38	
PAGAMENTO CONTANTE	15.00	
IMPORTO PAGATO	15.00	
A: IVA 22.00% B: IVA 10.00%		
01/01/21 12:00		<#DOC.>
<matricola fiscale>		
DETTAGLIO PAGAMENTI:		
CONTANTI		15.00



16.7 Esempio di pagamento con buono monouso

Data una vendita precedente di un buono acquisto, questo modificatore permette di esercitare uno "sconto" su una vendita che ha la stessa IVA del buono.

Il buono non necessariamente deve essere utilizzato tutto in un ordine, ma può essere utilizzato a scalare fino all'esaurimento del suo valore complessivo.

Procedere come segue:

- Entrare in assetto Registrazione mediante il tasto CHIAVE:

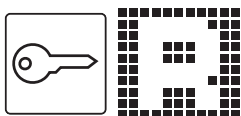

- Digitare la vendita desiderata (es. reparto 1 con prezzo libero di 50.00 euro con IVA 22%):

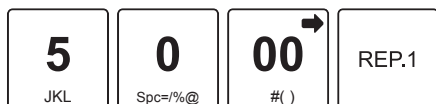

- Digitare l'importo del buono che si intende scalare (es. 2.00 euro) seguito dal tasto PREZZO:

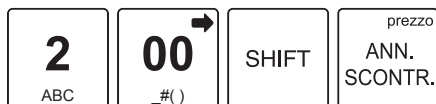

- Digitare il codice breve che richiama la funzione saldo acconto (vedere [paragrafo 3.8](#)) seguita dal tasto CHIAVE:

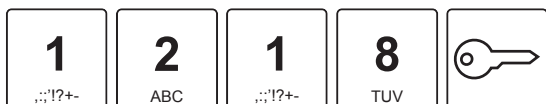

- Concludere la procedura premendo il tasto del tipo di pagamento che si desidera utilizzare (es. tasto CONTANTE):



- Il risultato è il seguente:

<Nome Ditta> <Indirizzo> <Località> <Telefono - Fax>		
DOCUMENTO COMMERCIALE di vendita o prestazione		
DESCRIZIONE	PREZZO (€)	IVA
REPARTO 01	50.00	A
GIA' PAGATO	-2.00	A
TOTALE COMPLESSIVO	48.00	
DI CUI IVA	8.66	
PAGAMENTO CONTANTE	48.00	
IMPORTO PAGATO	48.00	
A: IVA 22.00%		
01/01/21 12:00		<#DOC.>
<matricola fiscale>		
DETTAGLIO PAGAMENTI:		
CONTANTI	48.00	



16.8 Esempio di pagamento non riscosso per beni

Nel seguente esempio viene descritta la sequenza completa di una transazione con pagamento non riscosso per beni.

Procedere come segue:

- Entrare in assetto Registrazione mediante il tasto CHIAVE:



- Digitare la vendita desiderata (es. reparto 1 con prezzo libero di 50.00 euro con IVA 22%):

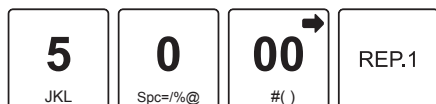

- Digitare il pagamento parziale che si vuole effettuare (es. 15.00 euro in contanti):



- Chiudere la transazione digitando la sequenza di tasti che richiamano il pagamento non riscosso per beni consegnati:

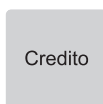

- Il risultato è il seguente:

<Nome Ditta> <Indirizzo> <Località> <Telefono - Fax>	
DOCUMENTO COMMERCIALE di vendita o prestazione	
DESCRIZIONE	PREZZO (€) IVA
REPARTO 01	50.00 A
TOTALE COMPLESSIVO	50.00
DI CUI IVA	9.02
PAGAMENTO CONTANTE	15.00
NON RISCOSSO	35.00
IMPORTO PAGATO	15.00
A: IVA 22.00%	
01/01/21 12:00	<#DOC.>
<matricola fiscale>	
DETTAGLIO PAGAMENTI:	
CONTANTI	15.00
CREDITO	35.00



16.9 Esempio di pagamento non riscosso per servizi

Nel seguente esempio viene descritta la sequenza completa di una transazione con pagamento non riscosso per servizi.

Procedere come segue:

- Entrare in assetto Registrazione mediante il tasto CHIAVE:

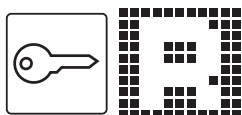

- Digitare la vendita desiderata (es. reparto 1 con prezzo libero di 50.00 euro con IVA 22%):

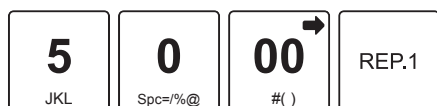

- Digitare il pagamento parziale che si vuole effettuare (es. 15.00 pagamento non riscosso servizi) seguito dal tasto PREZZO:

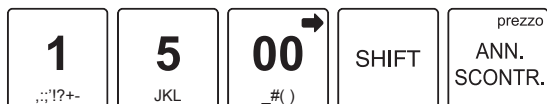

- Digitare il codice breve che richiama la funzione saldo acconto (vedere [paragrafo 3.8](#)) seguita dal tasto CHIAVE:

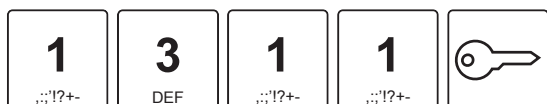

- Concludere la procedura premendo il tasto del tipo di pagamento che si desidera utilizzare (es. tasto CONTANTE):



- Il risultato è il seguente:

<Nome Ditta> <Indirizzo> <Località> <Telefono - Fax>		
DOCUMENTO COMMERCIALE di vendita o prestazione		
DESCRIZIONE	PREZZO (€)	IVA
REPARTO 01	50.00	A
TOTALE COMPLESSIVO	50.00	
DI CUI IVA	9.02	
PAGAMENTO CONTANTE	35.00	
NON RISCOSSO	15.00	
IMPORTO PAGATO	35.00	
A: IVA 22.00%		
01/01/21 12:00	<#DOC.>	
<matricola fiscale>		
DETTAGLIO PAGAMENTI:		
NON RISC. SERVIZI	15.00	
CONTANTI	35.00	



16.10 Esempio di pagamento non riscosso fatture

Nel seguente esempio viene descritta la sequenza completa di una transazione con pagamento non riscosso fatture.

Procedere come segue:

- Entrare in assetto Registrazione mediante il tasto CHIAVE:



- Digitare la vendita desiderata (es. reparto 1 con prezzo libero di 50.00 euro con IVA 22%):

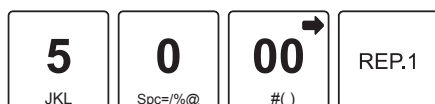

- Digitare il codice breve che richiama la funzione saldo acconto (vedere [paragrafo 3.8](#)) seguita dal tasto CHIAVE:

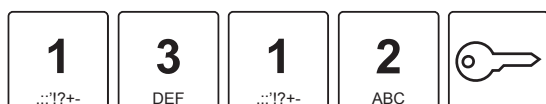

- Il risultato è il seguente:

<Nome Ditta> <Indirizzo> <Località> <Telefono - Fax>	
DOCUMENTO COMMERCIALE di vendita o prestazione	
DESCRIZIONE	PREZZO (€) IVA
REPARTO 01	50.00 A
TOTALE COMPLESSIVO	50.00
DI CUI IVA	9.02
NON RISCOSSO	50.00
IMPORTO PAGATO	0.00
A: IVA 22.00%	
01/01/21 12:00	<#DOC.>
<matricola fiscale>	
DETTAGLIO PAGAMENTI:	
NON RISC. FATTURE	50.00



16.11 Esempio di pagamento non riscosso DCR a SSN

Nel seguente esempio viene descritta la sequenza completa di una transazione con pagamento non riscosso DCR a SSN (distinta contabile farmacie).

E' stato previsto il campo "NON RISCOSSO DCR a SSN" per indicare il corrispettivo richiesto al Sistema Sanitario Nazionale (SSN) riferito alla distinta contabile riepilogativa delle ricette (il cosiddetto scontrino a credito).

Procedere come segue:

- Entrare in assetto Registrazione mediante il tasto CHIAVE:

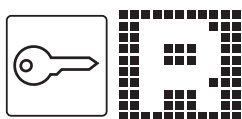

- Digitare la vendita desiderata (es. reparto 1 con prezzo libero di 50.00 euro con IVA 22%):

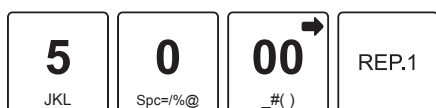

- Digitare il codice breve che richiama la funzione saldo acconto (vedere [paragrafo 3.8](#)) seguita dal tasto CHIAVE:

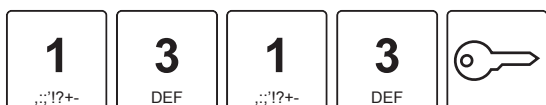

- Il risultato è il seguente:

<Nome Ditta> <Indirizzo> <Località> <Telefono - Fax>	
DOCUMENTO COMMERCIALE di vendita o prestazione	
DESCRIZIONE	PREZZO (€) IVA
REPARTO 01	50.00 A
TOTALE COMPLESSIVO	50.00
DI CUI IVA	9.02
NON RISCOSSO	50.00
IMPORTO PAGATO	0.00
A: IVA 22.00%	
01/01/21 12:00	<#DOC.>
<matricola fiscale>	
DETTAGLIO PAGAMENTI:	
NON RISC.DCR-SSN	50.00



16.12 Esempio di sconto a pagare

Nel seguente esempio viene descritta la sequenza completa di una transazione con pagamento sconto a pagare.

Procedere come segue:

- Entrare in assetto Registrazione mediante il tasto CHIAVE:



- Digitare la vendita desiderata (es. reparto 1 con prezzo libero di 50.00 euro con IVA 22%):

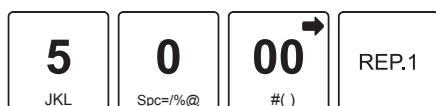

- Digitare il pagamento parziale che si vuole effettuare (es. 15.00 di sconto a pagare) seguito dal tasto PREZZO:

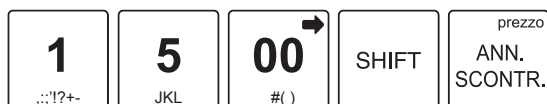

- Digitare il codice breve che richiama la funzione saldo acconto (vedere [paragrafo 3.8](#)) seguita dal tasto CHIAVE:

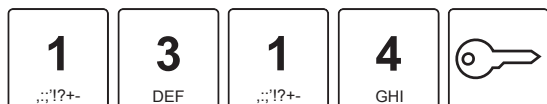

- Concludere la procedura premendo il tasto del tipo di pagamento che si desidera utilizzare (es. tasto CONTANTE):



- Il risultato è il seguente:

<Nome Ditta> <Indirizzo> <Località> <Telefono - Fax>		
DOCUMENTO COMMERCIALE di vendita o prestazione		
DESCRIZIONE	PREZZO (€)	IVA
REPARTO 01	50.00	A
TOTALE COMPLESSIVO	50.00	
DI CUI IVA	9.02	
PAGAMENTO CONTANTE	35.00	
sconto a pagare	15.00	
IMPORTO PAGATO	35.00	
A: IVA 22.00%		
01/01/21 12:00		<#DOC.>
<matricola fiscale>		
DETTAGLIO PAGAMENTI:		
SCONTO A PAGARE		15.00
CONTANTI		35.00



16.13 Esempio di cambio valuta

La funzione di cambio valuta consente di impostare un cambio valuta sul dispositivo e di effettuare una conversione da una valuta all'altra (es. da € a \$, ecc.).

Procedere come segue

- Entrare in assetto Programmazione mediante il tasto CHIAVE:

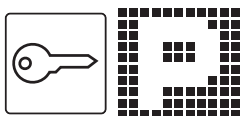

- Attivare la procedura di personalizzazione:



- Sul display viene visualizzato:

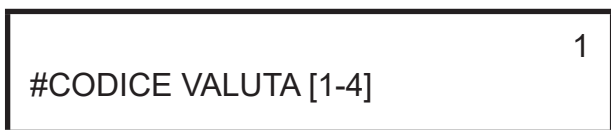

- Selezionare il codice valuta desiderato (es. 1) seguito dal tasto SUBTTOTALE:

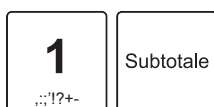

- Sul display viene visualizzato:



- Digitare una descrizione sintetica utilizzando il tastierino numerico (es. EURO). Ad ogni tasto corrisponde un set di caratteri (vedere legenda sul tasto). Premere ripetutamente un tasto per scorrere il set di caratteri ad esso associato. Per cancellare un carattere inserito erroneamente premere il tasto C.

- Confermare con il tasto SUBTTOTALE:

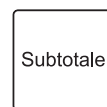

- Sul display viene visualizzato:



- Impostare il rapporto di cambio della valuta (es. 1.2) seguito dal tasto SUBTTOTALE:

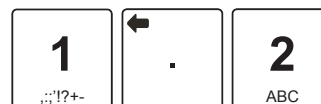

- Sul display viene visualizzato:



- Impostare il numero di decimali della valuta (es. 2) seguito dal tasto SUBTTOTALE:

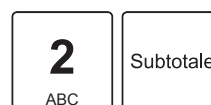

- Per creare altri cambi valuta ripetere i punti appena descritti oppure concludere la procedura con il tasto TOTALE.





- Il risultato è il seguente:

DOCUMENTO GESTIONALE		
<hr/>		
P(530) RAPPORTO CAMBIO VALUTA		
<hr/>		
#CODICE VALUTA:		1
DESCR:		EURO
RAPPORTO CAMBIO:		1.2
DECIMALI VALUTA:		[2]
01/01/21 12:00		<#DOC. GEST.>
NUMERO DI MATRICOLA:		<matr. fiscale>
DOCUMENTO GESTIONALE		





17 SPECIFICHE

17.1 Specifiche hardware

GENERALI

Sensori Presenza carta,

Protocollo CUSTOM
CUSTOM DLL

Funzioni principali

- 30 reparti (liberi e prefissati)
- 8 operatori (con possibilità di password)
- 1000 PLU (con codice EAN)
- 30 PLU diretti
- Programmazione descrizione del reparto e PLU
- Programmazione intestazione su 9 linee
- 14 tipi di pagamenti programmabili
- 12 gruppi IVA
- 50 clienti (con gestione totale venduto)
- Sconti e maggiorazioni su articolo, su subtotale, a valore e in percentuale
- Report fiscali, finanziari, statistici delle vendite e storici
- Datario automatico con stampa dell'ora perenne
- Storno operazioni errate, annulla scontrino errato, documento di annullo e reso
- Calcolo, stampa e visualizzazione del resto
- Recupero credito
- Calcolo IVA e suddivisione aliquote
- Memorizzazione e stampa codice fiscale, partita IVA e dati clienti
- Azzeramento fiscale
- Controllo scontrino aperto da tastiera

INTERFACCE

Porta USB 12 Mbit/s (USB 2.0 full speed)

Porta Ethernet (RJ45) 10 Mbit/s

Porta cassetto rendiresto (RJ12) Gestione cassette da 6 V

Porta seriale RS232 (RJ12) (opzionale) da 9600 bps a 115200 bps

Wi-Fi 802.11 b/g/n (opzionale)

Bluetooth (opzionale)



MEMORIE

Memoria permanente di dettaglio	Interna, su MicroSD card
Memoria flash	4 MB (+ 2 MB interna al microprocessore)
Memoria RAM batterizzata	64 kB
Memoria RAM non batterizzata	8 MB
Memoria permanente di riepilogo	2500 azzeramenti

STAMPANTE

Risoluzione ⁽³⁾	203 dpi (8 dot/mm)
Metodo di stampa	Termico con testina fissa
Larghezza di stampa	48 mm
Velocità di stampa ^{(1) (2)}	80 mm/s

CARTA

Tipo di carta	Carta termica in rotolo, lato termico all'esterno del rotolo
Larghezza carta	57 mm ± 0.5 mm
Grammatura carta	da 55 g/m ² a 60 g/m ²
Spessore carta	da 63 µm a 67 µm
Carta consigliata	KANZAN KF50, MITSUBISHI PF5067
Diametro esterno rotolo	max. 50 mm
Diametro interno anima rotolo	12 mm
Spessore anima interna	2 mm (+1 mm)
Fine carta	Non attaccato all'anima del rotolo
Tipo anima	Cartone o plastica



SPECIFICHE ELETTRICHE DISPOSITIVO

Alimentazione	da 11 Vdc a 30 Vdc
Assorbimento medio ⁽²⁾	0.8 A
Assorbimento in fase di ricarica	380 mA

SPECIFICHE ELETTRICHE ALIMENTATORE cod. 963GE020000103

Tensione di alimentazione	da 100 Vac a 240 Vac
Frequenza	da 50 Hz a 60 Hz
Output	15 Vdc, 0.8 A
Potenza	12 W

SPECIFICHE AMBIENTALI

Temperatura di funzionamento	da -10 °C a + 45 °C
Umidità relativa (RH)	da 10% a 85% (senza condensa)
Temperatura di stoccaggio	da -20 °C a + 70 °C
1 settimana	da -20 °C a + 60 °C
Fino a 3 mesi	da -20 °C a + 40 °C
Fino a 1 anno	da -20 °C a + 25 °C
Umidità relativa di stoccaggio (RH)	da 10% a 90% (senza condensa)

NOTE:

(1) : Rispettando la regolare pianificazione della pulizia delle parti del dispositivo.

(2) : Riferito ad uno scontrino tipico (L = 10 cm, densità = 12.5% dots accesi).

(3) : La qualità di stampa è fortemente influenzata dal tipo di trattamento chimico e dal tipo di stoccaggio a cui è stata sottoposta la carta termica, oltre che dalla grammatura della stessa. Potrebbe quindi rendersi necessario agire sul valore di energia di stampa (vedere programmazione P018) per ottenere la qualità di stampa desiderata.



17.2 Dimensioni dispositivo

Dati riferiti al dispositivo senza rotolo carta.

Tutte le dimensioni riportate nell'immagine seguente sono espresse in millimetri.

Lunghezza	282 mm
Altezza con sportello chiuso	87 mm
Larghezza	132 mm
Peso	780 g

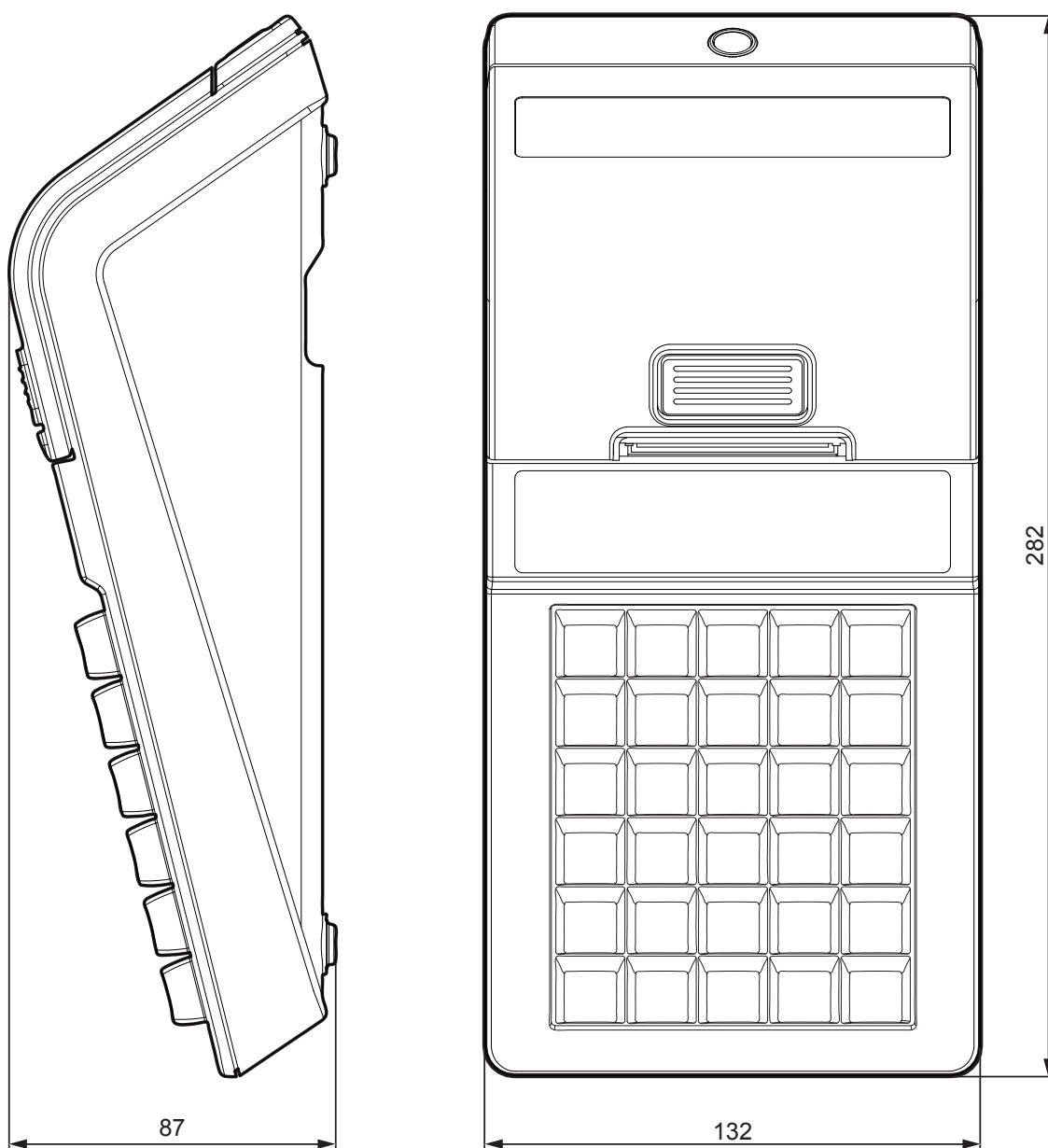



17.3 Dimensioni alimentatore

Nella seguente tabella sono riportate le misure dell'alimentatore fornito come accessorio per il dispositivo. Tutte le dimensioni riportate nell'immagine seguente sono espresse in millimetri.

ALIMENTATORE cod. 963GE020000103	
Lunghezza	68 mm
Altezza	60.3 mm
Larghezza	28 mm

Alimentatore cod. 963GE020000103

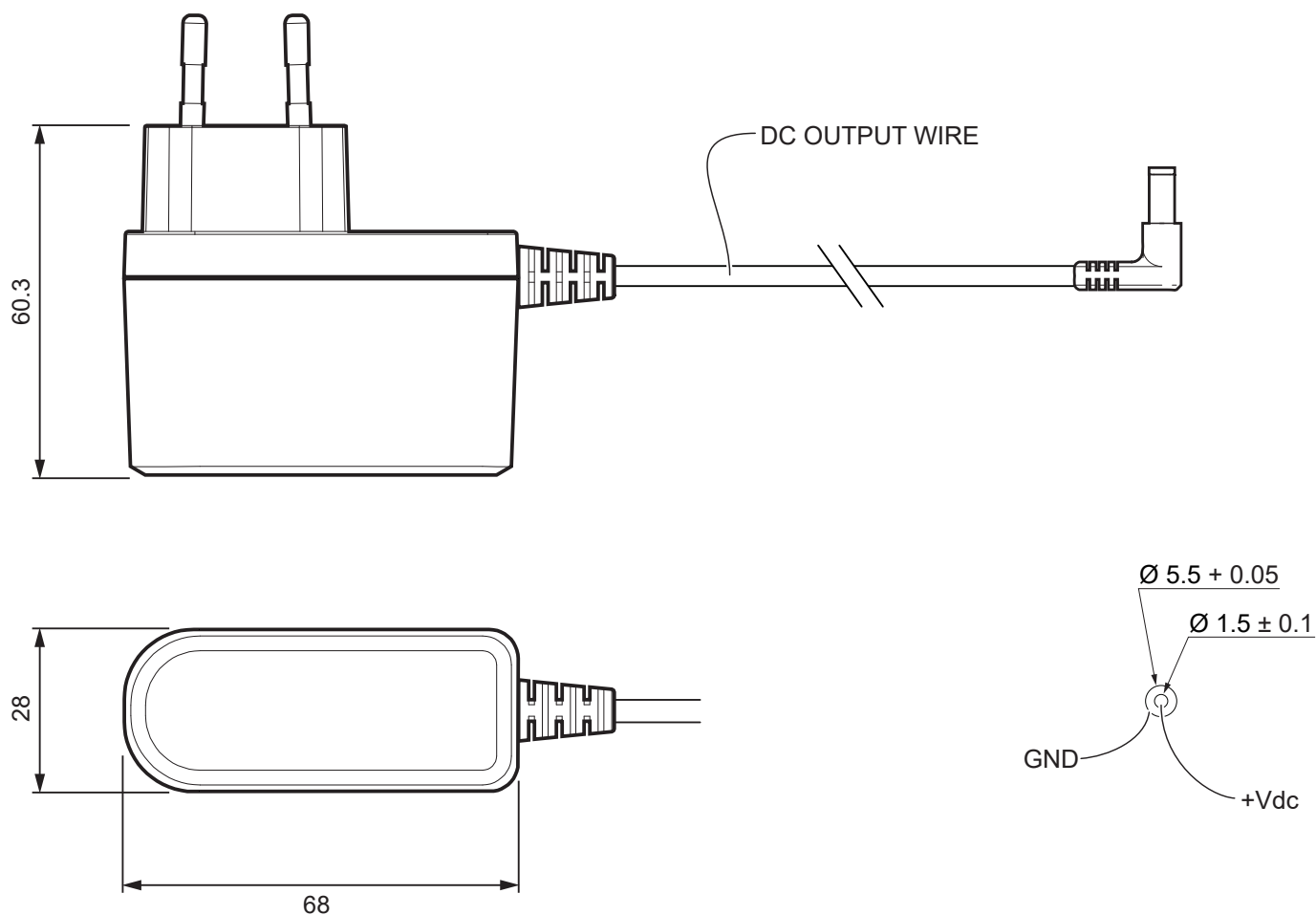



18 ACCESSORI

La seguente tabella riporta l'elenco degli accessori disponibili per il dispositivo.
Contattare il vostro rivenditore.

963GE020000103

ALIMENTATORE
(per le specifiche tecniche, vedere [paragrafo 17.1](#))

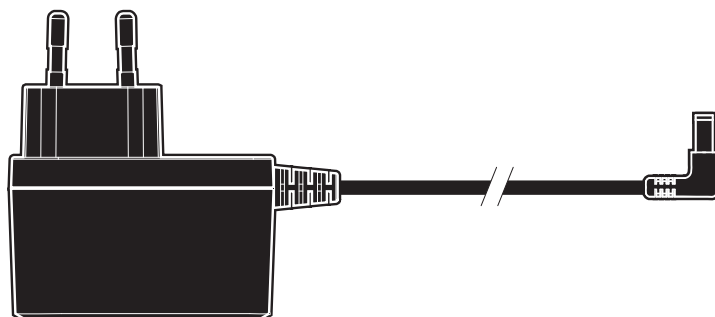

976HJ030000005

KIT CABLAGGIO SERIALE DB9/RJ12 CON SPLITTER
(per l'utilizzo in contemporanea di cassetto rendiresto e di dispositivi che richiedono il collegamento seriale; vedere [paragrafo 4.1](#))

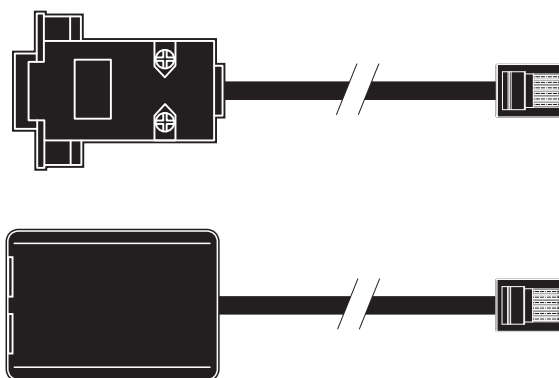

976HJ030000006

KIT CABLAGGIO SERIALE DB9/RJ12 NO SPLITTER

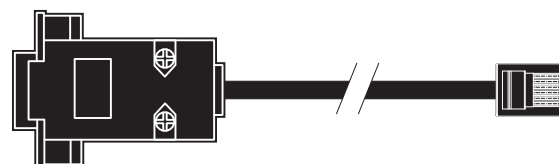

994ED03033C233

LETTORE BARCODE 1D
(completo di cavi di collegamento e adapter)

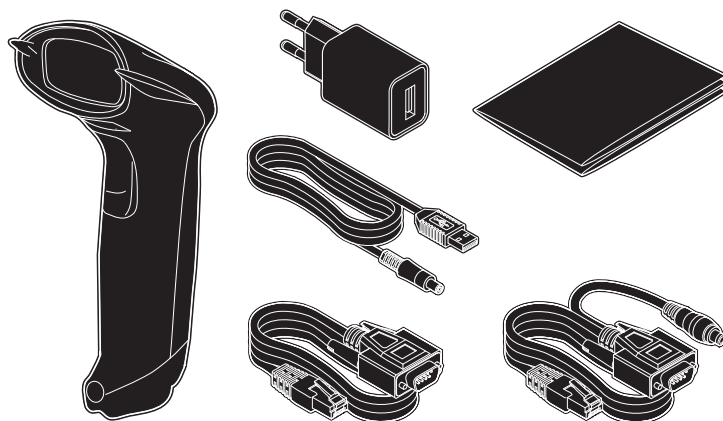



996ED03000008

STAND PER LETTORE BARCODE

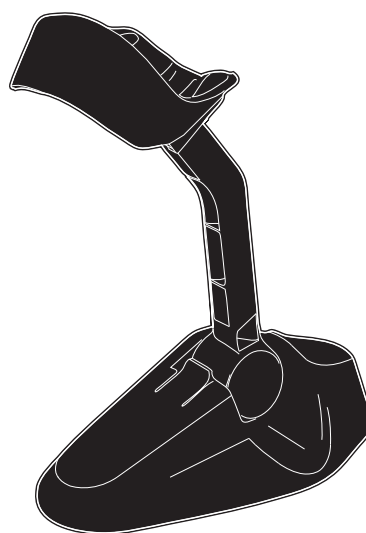

976KR02000001

KIT SCHEDA SERIALE E CABLAGGIO
(contattare il vostro rivenditore per l'acquisto e l'installazione)

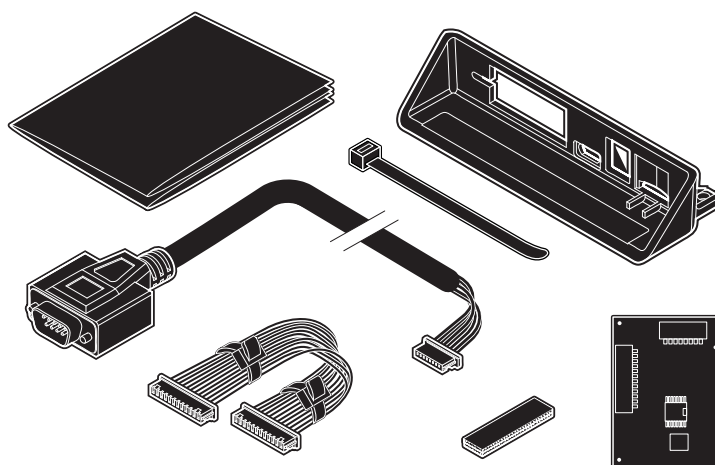

976KR02000002

KIT WI-FI/BLUETOOTH
(contattare il vostro rivenditore per l'acquisto e l'installazione)

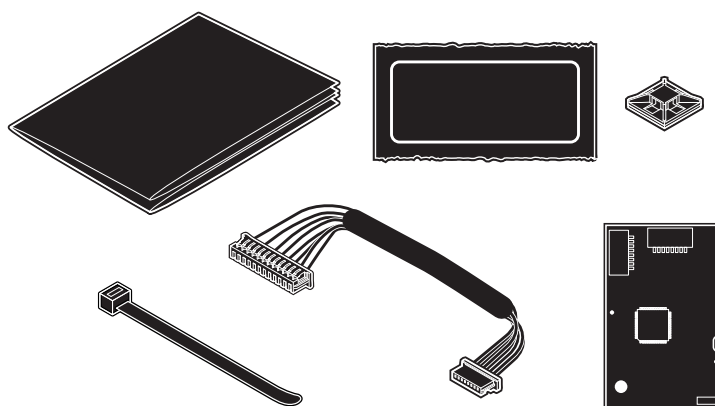





Sede legale

Via del Paracadutista, 11-11/A-11/B
42122 Reggio Emilia
Italy

Partita IVA 01382910352

Tel. +39 0522 23.20.60
Fax +39 0522 27.73.60

info@italretail.it
www.italretail.it